

**Erzeugnisprogramm**  
*Product range*



## Innovative Technik

GEMÜ ist ein weltweit führender Hersteller von hochwertigen Ventil-, Mess- und Regelsystemen.

Seit der Gründung durch Fritz Müller im Jahre 1964 hat sich GEMÜ zu einer international tätigen Firmengruppe mit zahlreichen Produktionsstätten, Tochter- und Vertriebsgesellschaften auf allen Kontinenten entwickelt.

GEMÜ bietet überzeugende Lösungen für eine Vielzahl von Anwendungen in der Prozess- und Verfahrenstechnik, wie zum Beispiel:

- Industrieller Anlagen- und Maschinenbau
- Automobilindustrie
- Wasser - Abwassertechnik, Wasseraufbereitung
- Chemische Industrie
- Hütten und Stahlwerke
- Bergbau und Metallgewinnung
- Kraftwerke
- Schiffbau
- Petrochemie
- Papierindustrie
- Pharma- und Biotechnologie
- Lebensmittel- und Getränkeindustrie
- Mikroelektronik und Halbleiterindustrie

Neben einer zukunftsorientierten Betriebsausstattung und einem fortschrittlichen Maschinenpark sorgt unser motiviertes Team für größtmögliche Flexibilität.

Ein weltweites Händler- und firmeneigenes Vertriebs- und Lagernetz garantiert kurze Wege. Im Dialog mit unseren Kunden investieren wir kontinuierlich in Produktoptimierung und Neuentwicklungen. Dabei schaffen wir stets anwendungsbezogene Lösungen.

Die in dieser Dokumentation genannten technischen Daten dienen als Überblick für unser umfangreiches Produktprogramm. Zur Ventilauslegung verwenden Sie bitte die technischen Datenblätter.

GEMÜ - Ihr starker Partner in Sachen Ventiltechnik und Instrumentierung.



Stammsitz in Ingelfingen-Criesbach  
Headquarters in Ingelfingen-Criesbach

## Innovative technology

GEMÜ is a leading world-wide manufacturer of high quality valves, measurement and control systems.

Fritz Müller established GEMÜ in 1964, and since then, the company developed internationally with a large number of production centres, subsidiaries and trading companies.

GEMÜ provides engineered control solutions for a large number of process and engineering plants, such as:

- Industrial plant and machine construction
- Automobile industry
- Water / waste water treatment
- Chemical industry
- Steel works
- Mining and metal extraction
- Power stations
- Shipbuilding industry
- Petrochemical industry
- Paper industry
- Pharmaceutical and biotechnological industries
- Foodstuff and beverage industries
- Microelectronics and semiconductor industries

State-of-the-art factory equipment and machinery plus a motivated team ensure the best service through our world-wide network of distributors and stockholding subsidiaries.

We are constantly making investments in order to optimise our existing products and to develop new products. Thus we can provide technical solutions for individual applications.

The technical data mentioned in this documentation serves as an overview for our extensive product range. Please use the technical data sheets for valve specification.

GEMÜ - your valve and instrumentation partner.



Forschungs- und Entwicklungszentrum in Niedernhall-Waldzimmern  
Research and Development Centre in Niedernhall-Waldzimmern

## Inhaltsverzeichnis

<b>Membranventile</b> Edelstahl, Steriltechnik	4 - 19
<b>Membranventile</b> Metall, Industrie	20 - 27
<b>Tiefsitz-Membranventile</b> Metall, Industrie	28 - 29
<b>Membranventile</b> Kunststoff	30 - 37
<b>SilverLine® - Membranventile</b> Kunststoff und Metall	38 - 39
<b>Schrägsitzventile</b> Metall	40 - 41
<b>SilverLine® - Schrägsitzventile</b> Kunststoff und Metall	42 - 43
<b>Geradsitzventile</b> Metall	44 - 51
<b>Regelventile</b> Kunststoff und Metall	52 - 55
<b>Klappen</b> Kunststoff	56 - 59
<b>Klappen</b> Metall	60 - 69
<b>Magnetventile</b> Kunststoff	70 - 73
<b>Magnetventile</b> Metall	74 - 75
<b>Vorsteuer-Magnetventile</b> Kunststoff	76 - 77
<b>Vorsteuer-Magnetventile</b> Metall	78 - 79
<b>Magnetventile / Ventilinsel</b>	80 - 81
<b>Kugelhähne</b> Kunststoff	82 - 83
<b>Kugelhähne</b> Metall	84 - 89
<b>Ventile für die Mikroelektronik und Halbleiterindustrie</b>	90 - 101
<b>Werkzeuge, Fittings und Schläuche</b> für die Mikroelektronik und Halbleiterindustrie	102 - 103
<b>Druck-Messtechnik</b> für die Mikroelektronik und Halbleiterindustrie	104 - 107
<b>Durchfluss-Messtechnik</b>	108 - 111
<b>Druck-Messtechnik / Temperatur- Messtechnik / Anzeigergeräte / Füllstand-Messtechnik</b>	112 - 113
<b>Regler</b>	114 - 117
<b>Elektrische Stellungsrückmelder</b> für pneumatische Hubantriebe	118 - 121
<b>Elektrische Stellungsrückmelder</b> für pneum. Schwenkantriebe	122 - 123
<b>Ventilanschaltung</b> mit integriertem Vorsteuerventil	124 - 125
<b>Komponenten für Feldbussysteme</b>	126 - 131
<b>Antriebe pneumatisch</b> für Schwenkarmaturen	132 - 133
<b>Antriebe elektrisch</b> für Schwenkarmaturen	134 - 135
<b>Zubehör</b>	136 - 13

## Contents

<b>Diaphragm valves, stainless steel, sterile applications</b>	4 - 19
<b>Diaphragm valves, metal, industry</b>	20 - 27
<b>Full bore diaphragm valves, metal, industry</b>	28 - 29
<b>Diaphragm valves, plastic</b>	30 - 37
<b>SilverLine® - Diaphragm valves, plastic and metal</b>	38 - 39
<b>Angle seat globe valves, metal</b>	40 - 41
<b>SilverLine® - Angle seat globe valves, plastic and metal</b>	42 - 43
<b>Globe valves, metal</b>	44 - 51
<b>Control valves, plastic and metal</b>	52 - 55
<b>Butterfly valves, plastic</b>	56 - 59
<b>Butterfly valves, metal</b>	60 - 69
<b>Solenoid valves, plastic</b>	70 - 73
<b>Solenoid valves, metal</b>	74 - 75
<b>Pilot solenoid valves, plastic</b>	76 - 77
<b>Pilot solenoid valves, metal</b>	78 - 79
<b>Solenoid valves / Valve manifold</b>	80 - 81
<b>Ball valves, plastic</b>	82 - 83
<b>Ball valves, metal</b>	84 - 89
<b>Valves for the Microelectronics and Semiconductor Industries</b>	90 - 101
<b>Tools, Fittings and Tubes for the Microelectronics and Semiconductor Industries</b>	102 - 103
<b>Pressure Measurement Systems for the Microelectronics and Semiconductor Industries</b>	104 - 107
<b>Flow measurement systems</b>	108 - 111
<b>Pressure measurement systems / Temperature measurement systems / Display units / Level measurement systems</b>	112 - 113
<b>Controllers</b>	114 - 117
<b>Electrical position indicators for pneumatic linear actuators</b>	118 - 121
<b>Electrical position indicators f or pneumatic quarter turn actuators</b>	122 - 123
<b>Combi switchboxes with integrated pilot valve</b>	124 - 125
<b>Components for field bus systems</b>	126 - 131
<b>Pneumatic actuators for quarter turn valves</b>	132 - 133
<b>Motorized actuators for quarter turn valves</b>	134 - 135
<b>Accessories</b>	136 - 138

## Membranventile Edelstahl, Steriltechnik



### GEMÜ 601 / 602

Membranventil, **Metall**, manuell betätigt  
Schließbegrenzung, optische Stellungsanzeige

DN	Betriebsdruck [bar]	Anschlussart	Ventilkörperwerkstoff	Membranwerkstoff
4 - 15	0 - 10 (abhängig vom Membranwerkstoff)	Schweißstutzen Schraubverbindungen Clamp-Stutzen Unterschiedliche Normen und Ausführungen verfügbar.	nichtrostender Stahl 1.4435	FPM EPDM PTFE



### GEMÜ 612

Membranventil, **Metall**, manuell betätigt  
Schließbegrenzung, optische Stellungsanzeige

DN	Betriebsdruck [bar]	Anschlussart	Ventilkörperwerkstoff	Membranwerkstoff
10 - 20	0 - 10 (abhängig vom Membranwerkstoff)	Schweißstutzen Clamp-Stutzen Unterschiedliche Normen und Ausführungen verfügbar.	nichtrostender Stahl 1.4435, 1.4408	FPM EPDM PTFE



### GEMÜ 673

Membranventil, **Metall**, manuell betätigt  
Schließbegrenzung, optische Stellungsanzeige

DN	Betriebsdruck [bar]	Anschlussart	Ventilkörperwerkstoff	Membranwerkstoff
15 - 50	0 - 10 (abhängig vom Membranwerkstoff)	Schweißstutzen Clamp-Stutzen Unterschiedliche Normen und Ausführungen verfügbar.	nichtrostender Stahl 1.4435, 1.4408	FPM EPDM PTFE



### GEMÜ 653 BioStar®

Membranventil, **Metall**, manuell betätigt  
mit integr. Schließ- und Hubbegrenzung, optional Handradverriegelung, Näherungsinitiatoren

DN	Betriebsdruck [bar]	Anschlussart	Ventilkörperwerkstoff	Membranwerkstoff
10 - 100	0 - 10 (abhängig vom Membranwerkstoff)	Schweißstutzen Clamp-Stutzen Unterschiedliche Normen und Ausführungen verfügbar.	nichtrostender Stahl 1.4435, 1.4408	FPM EPDM PTFE

## Stainless steel diaphragm valves, sterile applications

### GEMÜ 601

Diaphragm valve, **metal**, manually operated seal adjuster, optical position indicator

DN	Operating pressure [bar]	Connection	Valve body material	Diaphragm material
4 - 15	0 - 10 (dependent on diaphragm material)	Butt weld spigots Threaded connections Clamp connections Various standards and versions available.	Stainless steel 1.4435	FPM EPDM PTFE

#### Eigenschaften:

- Geeignet für den Einsatz in der Steril- und Hygienetechnik
- Beliebige Durchflussrichtung und Einbaulage
- Autoklavierbare Ausführungen verfügbar
- Neben dem Standard Durchgangsausführung auch als Behälterventil für Behälterboden und Wandeinbau, sowie als T-Ventil für Loops und in individueller Mehrwegeausführung lieferbar
- Geeignet für viskose und partikelführende Medien
- Leicht reinigbar
- Alle gängigen Anschlussarten und Oberflächengüten vorhanden

#### Anwendungsbeispiele:

- Fermentation
- Aufzucht von Zellkulturen
- Steril-Prozesstechnik
- Lebensmittelproduktion
- Abfüllanlagen
- CIP/SIP-Systeme
- Pharmawasseraufbereitung
- Kosmetik
- Getränketechnik
- Molkereitechnik

Technische Datenblätter finden Sie unter [www.gemue.de](http://www.gemue.de)

### GEMÜ 612

Diaphragm valve, **metal**, manually operated seal adjuster, optical position indicator

DN	Operating pressure [bar]	Connection	Valve body material	Diaphragm material
10 - 20	0 - 10 (dependent on diaphragm material)	Butt weld spigots Clamp connections Various standards and versions available.	Stainless steel 1.4435 , 1.4408	FPM EPDM PTFE

#### Features:

- Suitable for use in aseptic and hygienic systems
- Optional flow direction and mounting position
- Autoclavable designs available
- In addition to the standard straight through designs also available as tank valve for tank bottom or wall mounting, as T valve for loops and in individual multi-port design
- Suitable for viscous media and particulate media
- Easy to clean
- All common connections and surface finishes available

#### Application examples:

- Fermentation
- Breeding of cell cultures
- Aseptic processes
- Food production
- Filling machines
- CIP/SIP systems
- WFI systems
- Cosmetics industry
- Beverage industry
- Dairy industry

For technical data sheets see [www.gemue.de](http://www.gemue.de)

### GEMÜ 673

Diaphragm valve, **metal**, manually operated seal adjuster, optical position indicator

DN	Operating pressure [bar]	Connection	Valve body material	Diaphragm material
15 - 50	0 - 10 (dependent on diaphragm material)	Butt weld spigots Clamp connections Various standards and versions available.	Stainless steel 1.4435 , 1.4408	FPM EPDM PTFE

### GEMÜ 653 BioStar®

Diaphragm valve, **metal**, manually operated with integr. seal adjuster/stroke limiter, optional handwheel locking device, proximity switches

DN	Operating pressure [bar]	Connection	Valve body material	Diaphragm material
10 - 100	0 - 10 (dependent on diaphragm material)	Butt weld spigots Clamp connections Various standards and versions available.	Stainless steel 1.4435 , 1.4408	FPM EPDM PTFE

## Membranventile Edelstahl, Steriltechnik



autoklavierbar  
autoclavable

### GEMÜ 654 BioStar®

Membranventil, **Metall**, manuell betätigt  
mit integr. Schließ- und Hubbegrenzung, optional Handradverriegelung, Näherungsinitiatoren

DN	Betriebsdruck [bar]	Anschlussart	Ventilkörperwerkstoff	Membranwerkstoff
4 - 100	0 - 10 (abhängig vom Membranwerkstoff)	Schweißstutzen Schraubverbindungen Clamp-Stutzen Unterschiedliche Normen und Ausführungen verfügbar.	nichtrostender Stahl 1.4435, 1.4408	FPM EPDM PTFE



sterilisierbar  
sterilizable

### GEMÜ 643

2/2-Wege-Membranventil, **Metall**, manuell betätigt  
Bodenablassventil mit Winkelantrieb, in Behälterboden einschweißbar, Behälterflansch a.A.

DN	Betriebsdruck [bar]	Anschlussart	Ventilkörperwerkstoff	Membranwerkstoff
15 - 40	0 - 10 (abhängig vom Membranwerkstoff)	Schweißstutzen Unterschiedliche Normen und Ausführungen verfügbar.	Edelstahl 1.4435, 1.4539	FPM EPDM PTFE



Betriebsmedium max. 80°C  
working media max. 80°C

### GEMÜ 611

Membranventil, **Metall**, manuell betätigt  
Schließbegrenzung, optische Stellungsanzeige

DN	Betriebsdruck [bar]	Anschlussart	Ventilkörperwerkstoff	Membranwerkstoff
10 - 20	0 - 10 (abhängig vom Membranwerkstoff)	Schweißstutzen Schraubverbindungen Clamp-Stutzen Unterschiedliche Normen und Ausführungen verfügbar.	Edelstahl 1.4435	FPM EPDM PTFE



Betriebsmedium max. 80°C  
working media max. 80°C

### GEMÜ 671

Membranventil, **Metall**, manuell betätigt  
optional: abschließbar / mit Aufnahmegewinde für elektr. Stellungs-Rückmelder (offen)

DN	Betriebsdruck [bar]	Anschlussart	Ventilkörperwerkstoff	Membranwerkstoff
15 - 100	0 - 10 (abhängig vom Membranwerkstoff)	Schweißstutzen Schraubverbindungen Clamp-Stutzen Unterschiedliche Normen und Ausführungen verfügbar.	Edelstahl 1.4435, 1.4408	FPM EPDM PTFE

## Stainless steel diaphragm valves, sterile applications

### GEMÜ 654 BioStar®

Diaphragm valve, **metal**, manually operated  
with integr. seal adjuster/stroke limiter, optional handwheel locking device, proximity switches

DN	Operating pressure [bar]	Connection	Valve body material	Diaphragm material
4 - 100	0 - 10 (dependent on diaphragm material)	Butt weld spigots Threaded connections Clamp connections Various standards and versions available.	Stainless steel 1.4435, 1.4408	FPM EPDM PTFE



Schließ-/Hubbegrenzung mit manueller Verriegelung (LOC)

Seal adjuster/stroke limiter with manual locking device (LOC)

### GEMÜ 643

2/2-way diaphragm valve, **metal**, manually operated  
Tank bottom valve with side mounted gear operator, can be welded into tank bottom, tank flange on request

DN	Operating pressure [bar]	Connection	Valve body material	Diaphragm material
15 - 40	0 - 10 (dependent on diaphragm material)	Butt weld spigots Various standards and versions available.	Stainless steel 1.4435, 1.4539	FPM EPDM PTFE



Schließ-/Hubbegrenzung mit magnetischer Verriegelung (MAG)

Seal adjuster/stroke limiter with electromagnetic locking device (MAG)

### GEMÜ 611

Diaphragm valve, **metal**, manually operated  
seal adjuster, optical position indicator

DN	Operating pressure [bar]	Connection	Valve body material	Diaphragm material
10 - 20	0 - 10 (dependent on diaphragm material)	Butt weld spigots Threaded connection Clamp connections Various standards and versions available.	Stainless steel 1.4435	FPM EPDM PTFE



Anbaumöglichkeit für Näherungssensoren

Mounting for proximity switches

### GEMÜ 671

Diaphragm valve, **metal**, manually operated  
options: lockable / with mounting thread for electrical position indicator (open)

DN	Operating pressure [bar]	Connection	Valve body material	Diaphragm material
15 - 100	0 - 10 (dependent on diaphragm material)	Butt weld spigots Threaded connections Clamp connections Various standards and versions available.	Stainless steel 1.4435, 1.4408	FPM EPDM PTFE



Elektrischer Rückmelder GEMÜ 1215 optional für Membranventil GEMÜ 671

Electrical position indicator GEMÜ 1215 optional for diaphragm valve GEMÜ 671

## Membranventile Edelstahl, Steriltechnik



### GEMÜ 605

Membranventil, **Metall**, pneumatisch betätigt

**Steuerfunktion:** Federkraft geschlossen (NC), Federkraft geöffnet (NO), beidseitig angesteuert (DA)

DN	Betriebsdruck [bar]	Anschlussart	Ventilkörperwerkstoff	Membranwerkstoff
4 - 15	0 - 8 (abhängig vom Membranwerkstoff)	Schweißstutzen Schraubverbindungen Clamp-Stutzen  Unterschiedliche Normen und Ausführungen verfügbar.	Edelstahl 1.4435	FPM EPDM PTFE



### GEMÜ 625

Membranventil, **Metall**, pneumatisch betätigt

**Steuerfunktion:** Federkraft geschlossen (NC), Federkraft geöffnet (NO), beidseitig angesteuert (DA)

DN	Betriebsdruck [bar]	Anschlussart	Ventilkörperwerkstoff	Membranwerkstoff
10 - 20	0 - 6 (abhängig vom Membranwerkstoff)	Schweißstutzen Schraubverbindungen Clamp-Stutzen  Unterschiedliche Normen und Ausführungen verfügbar.	Edelstahl 1.4435	FPM EPDM PTFE



### GEMÜ 650 BioStar®

Membranventil, **Metall**, pneumatisch betätigt

**Steuerfunktion:** Federkraft geschlossen (NC), Federkraft geöffnet (NO), beidseitig angesteuert (DA)

DN	Betriebsdruck [bar]	Anschlussart	Ventilkörperwerkstoff	Membranwerkstoff
4 - 50	0 - 10 (abhängig vom Membranwerkstoff)	Schweißstutzen Schraubverbindungen Clamp-Stutzen Flansche  Unterschiedliche Normen und Ausführungen verfügbar.	Edelstahl 1.4435	FPM EPDM PTFE



### GEMÜ 651

Membranventil, **Metall**, pneumatisch betätigt, mit voll integriertem Automationsmodul

**Steuerfunktion:** Federkraft geschlossen (NC), Federkraft geöffnet (NO), beidseitig angesteuert (DA)

DN	Betriebsdruck [bar]	Anschlussart	Ventilkörperwerkstoff	Membranwerkstoff
4 - 25	0 - 10 (abhängig vom Membranwerkstoff)	Schweißstutzen Schraubverbindungen Clamp-Stutzen Flansche  Unterschiedliche Normen und Ausführungen verfügbar.	Edelstahl 1.4435, 1.4408	EPDM PTFE



## Stainless steel diaphragm valves, sterile applications

### GEMÜ 605

Diaphragm valve, **metal**, pneumatically operated

**Control function:** Normally closed (NC), normally open (NO), double acting (DA)

DN	Operating pressure [bar]	Connection	Valve body material	Diaphragm material
4 - 15	0 - 8 <i>(dependent on diaphragm material)</i>	Butt weld spigots Threaded connections Clamp connections  Various standards and versions available.	Stainless steel 1.4435	FPM EPDM PTFE



Elektrische Stellungsrückmelder mit Mikroswitchern, Näherungsschaltern und ATEX Ausführung. Feldbusausführungen optional.

*Electrical position indicators with micro-switches, proximity switches and ATEX version. Field bus versions optional.*

### GEMÜ 625

Diaphragm valve, **metal**, pneumatically operated

**Control function:** Normally closed (NC), normally open (NO), double acting (DA)

DN	Operating pressure [bar]	Connection	Valve body material	Diaphragm material
10 - 20	0 - 6 <i>(dependent on diaphragm material)</i>	Butt weld spigots Threaded connections Clamp connections  Various standards and versions available.	Stainless steel 1.4435	FPM EPDM PTFE



Ventilansaltungen mit integrierten 3/2-Wege Vorsteuerventilen. ATEX und Feldbusausführungen optional.

*Combi switchboxes with integrated 3/2-way pilot valves. ATEX and field bus versions optional.*

### GEMÜ 650 BioStar®

Diaphragm valve, **metal**, pneumatically operated

**Control function:** Normally closed (NC), normally open (NO), double acting (DA)

DN	Operating pressure [bar]	Connection	Valve body material	Diaphragm material
4 - 50	0 - 10 <i>(dependent on diaphragm material)</i>	Butt weld spigots Threaded connections Clamp connections Flanges  Various standards and versions available.	Stainless steel 1.4435	FPM EPDM PTFE



Elektropneumatische Stells- und Prozessregler für Direkt- und Remoteaufbau

*Electro-pneumatic positioners and process controllers for direct or remote mounting*

### GEMÜ 651

Diaphragm valve, **metal**, pneumatically operated, with fully integrated automation module

**Control function:** Normally closed (NC), normally open (NO), double acting (DA)

DN	Operating pressure [bar]	Connection	Valve body material	Diaphragm material
4 - 25	0 - 10 <i>(dependent on diaphragm material)</i>	Butt weld spigots Threaded connections Clamp connections Flanges  Various standards and versions available.	Stainless steel 1.4435 , 1.4408	EPDM PTFE



Elektropneumatische Stells- und Prozessregler für Direkt- und Remoteaufbau

*Electro-pneumatic positioners and process controllers for direct or remote mounting*

## Membranventile Edelstahl, Steriltechnik



### GEMÜ 660

Membranventil, **Metall**, pneumatisch betätigt;  
speziell für Dosierung und Abfüllaufgaben entwickelt

**Steuerfunktion:** Federkraft geschlossen (NC), Federkraft geöffnet (NO), beidseitig angesteuert (DA)

DN	Betriebsdruck [bar]	Anschlussart	Ventilkörperwerkstoff	Membranwerkstoff
4 - 25	0 - 5 (abhängig vom Membranwerkstoff)	Schweißstutzen Clamp-Stutzen Unterschiedliche Normen und Ausführungen verfügbar.	Edelstahl 1.4435, 1.4408	EPDM PTFE



### GEMÜ 687

Membranventil, **Metall**, pneumatisch betätigt

**Steuerfunktion:** Federkraft geschlossen (NC), Federkraft geöffnet (NO), beidseitig angesteuert (DA)

DN	Betriebsdruck [bar]	Anschlussart	Ventilkörperwerkstoff	Membranwerkstoff
10 - 100	0 - 10 (abhängig vom Membranwerkstoff und Nennweite)	Schweißstutzen Clamp-Stutzen Unterschiedliche Normen und Ausführungen verfügbar.	Edelstahl 1.4435, 1.4408	FPM EPDM PTFE



### GEMÜ 658 / 688

Membranventil, **Metall**, pneumatisch betätigt; Zweistufenantrieb

**Steuerfunktion:** Federkraft geschlossen (NC)

DN	Betriebsdruck [bar]	Anschlussart	Ventilkörperwerkstoff	Membranwerkstoff
10 - 50	0 - 10 (abhängig vom Membranwerkstoff)	Schweißstutzen Schraubverbindungen Clamp-Stutzen Unterschiedliche Normen und Ausführungen verfügbar.	Edelstahl 1.4435, 1.4408	FPM EPDM PTFE



### GEMÜ 615

Membranventil, **Metall**, pneumatisch betätigt

**Steuerfunktion:** Federkraft geschlossen (NC), Federkraft geöffnet (NO), beidseitig angesteuert (DA)

DN	Betriebsdruck [bar]	Anschlussart	Ventilkörperwerkstoff	Membranwerkstoff
10 - 20	0 - 6 (abhängig vom Membranwerkstoff)	Schweißstutzen Clamp-Stutzen Unterschiedliche Normen und Ausführungen verfügbar.	Edelstahl 1.4435	FPM EPDM PTFE

## Stainless steel diaphragm valves, sterile applications

### GEMÜ 660

Diaphragm valve, **metal**, pneumatically operated  
specially developed for dosing and filling applications

**Control function:** Normally closed (NC), normally open (NO), double acting (DA)

DN	Operating pressure [bar]	Connection	Valve body material	Diaphragm material
4 - 25	0 - 5 <i>(dependent on diaphragm material)</i>	Butt weld spigots Clamp connections  Various standards and versions available.	Stainless steel 1.4435, 1.4408	EPDM PTFE



Elektrische Stellungsrückmelder mit Mikroswitchern, Näherungsschaltern und ATEX Ausführung. Feldbusausführungen optional.

Electrical position indicators with microswitches, proximity switches and ATEX version. Field bus versions optional.

### GEMÜ 687

Diaphragm valve, **metal**, pneumatically operated

**Control function:** Normally closed (NC), normally open (NO), double acting (DA)

DN	Operating pressure [bar]	Connection	Valve body material	Diaphragm material
10 - 100	0 - 10 <i>(dependent on diaphragm material and nominal size)</i>	Butt weld spigots Clamp connections  Various standards and versions available.	Stainless steel 1.4435, 1.4408	FPM EPDM PTFE



Ventilansaltungen mit integrierten 3/2-Wege Vorsteuerventilen. ATEX und Feldbusausführungen optional.

Combi switchboxes with integrated 3/2-way pilot valves. ATEX and field bus versions optional.

### GEMÜ 658 / 688

Diaphragm valve, **metal**, pneumatically operated; Two-stage actuator,

**Control function:** Normally closed (NC)

DN	Operating pressure [bar]	Connection	Valve body material	Diaphragm material
10 - 50	0 - 10 <i>(dependent on diaphragm material)</i>	Butt weld spigots Threaded connections Clamp connections  Various standards and versions available.	Stainless steel 1.4435, 1.4408	FPM EPDM PTFE



Elektropneumatische Stells- und Prozessregler für Direkt- und Remoteaufbau

Electro-pneumatic positioners and process controllers for direct or remote mounting

### GEMÜ 615

Diaphragm valve, **metal**, pneumatically operated

**Control function:** Normally closed (NC), normally open (NO), double acting (DA)

DN	Operating pressure [bar]	Connection	Valve body material	Diaphragm material
10 - 20	0 - 6 <i>(dependent on diaphragm material)</i>	Butt weld spigots Clamp connections  Various standards and versions available.	Stainless steel 1.4435	FPM EPDM PTFE



Elektropneumatische Stells- und Prozessregler für Direkt- und Remoteaufbau

Electro-pneumatic positioners and process controllers for direct or remote mounting

## Membranventile Edelstahl, Steriltechnik



### GEMÜ 695

Membranventil, **Metall**, pneumatisch betätigt

Steuerfunktion: Federkraft geschlossen (NC), Federkraft geöffnet (NO), beidseitig angesteuert (DA)

DN	Betriebsdruck [bar]	Anschlussart	Ventilkörperwerkstoff	Membranwerkstoff
15 - 50	0 - 10 (abhängig vom Membranwerkstoff)	Schweißstutzen Clamp-Stutzen Unterschiedliche Normen und Ausführungen verfügbar.	Edelstahl 1.4435, 1.4408	FPM EPDM PTFE



### GEMÜ 618

Membranventil, **Metall**, elektromotorisch betätigt

ohne/mit integr. Stellungs-/Prozessregler, Stellzeit 17 sec./45 sec.

DN	Betriebsdruck [bar]	Anschlussart	Spannung	Ventilkörperwerkstoff	Membranwerkstoff
4 - 20	0 - 6	Schweißstutzen Clamp-Stutzen Unterschiedliche Normen und Ausführungen verfügbar.	24V DC 120V AC 230V AC 50/60Hz	Edelstahl 1.4435	FPM EPDM PTFE



### GEMÜ 648 SideStep

Membranventil, **Metall**, elektromotorisch betätigt

Auf/Zu oder Regelantrieb mit diversen Optionen verfügbar

DN	Betriebsdruck [bar]	Anschlussart	Spannung	Ventilkörperwerkstoff	Membranwerkstoff
15 - 50	0 - 10 (abhängig vom Membranwerkstoff)	Schweißstutzen Unterschiedliche Normen und Ausführungen verfügbar.	24V DC 120V AC 230V AC 50/60Hz	Edelstahl 1.4435	EPDM PTFE



### GEMÜ 698

Membranventil, **Metall**, elektromotorisch betätigt

als Regelantrieb einsetzbar

DN	Betriebsdruck [bar]	Anschlussart	Spannung	Ventilkörperwerkstoff	Membranwerkstoff
15 - 50	0 - 10 (abhängig vom Membranwerkstoff und DN)	Schweißstutzen Clamp-Stutzen Unterschiedliche Normen und Ausführungen verfügbar.	24V DC 120V AC 230V AC 50/60Hz	Edelstahl 1.4435, 1.4408	FPM EPDM PTFE

## Stainless steel diaphragm valves, sterile applications

### GEMÜ 695

Diaphragm valve, **metal**, pneumatically operated

**Control function:** Normally closed (NC), normally open (NO), double acting (DA)

DN	Operating pressure [bar]	Connection	Valve body material	Diaphragm material
15 - 50	0 - 10 (dependent on diaphragm material)	Butt weld spigots Clamp connections  Various standards and versions available.	Stainless steel 1.4435, 1.4408	FPM EPDM PTFE

#### Eigenschaften Antrieb 648 SideStep:

- Stellgeschwindigkeit und Regelparameter leicht einstellbar
- Optimierte Initialisierung und Ventilregelung
- Parametrierung im laufenden Betrieb
- Drehmomentbegrenzung
- Elektronische Hub- und Schließbegrenzung
- Prozess- und Stellungsregler sind aufeinander abgestimmt
- Optionales integriertes Notstromversorgungsmodul mit vorwählbarer Sicherheitsstellung
- Funktionalität über Display einstellbar

#### Vorteile:

- Umfangreiche integrierte Diagnosefunktionen
- Feldbus Schnittstellen

Technische Datenblätter finden Sie unter [www.gemue.de](http://www.gemue.de)

### GEMÜ 618

Diaphragm valve, **metal**, motorized

with/without integr. positioner/process controller, operating time 17 sec./45 sec.

DN	Operating pressure [bar]	Connection	Voltage	Valve body material	Diaphragm material
4 - 20	0 - 6	Butt weld spigots Clamp connections  Various standards and versions available.	24V DC 120V AC 230V AC 50/60Hz	Stainless steel 1.4435	FPM EPDM PTFE

#### Features of 648 SideStep actuator

- Actuating speed and control parameters easily adjustable
- Optimized initialisation and valve control
- Parameterisation during operation
- Torque limitation
- Electronic limitation of opening and closing stroke
- Process controller and positioner are synchronized with each other
- Optional integrated emergency power supply module with selectable safety position
- Setting of functions via display

#### Advantages:

- Extensive integrated diagnostic functions
- Field bus interfaces

For technical data sheets see [www.gemue.de](http://www.gemue.de)

### GEMÜ 648 SideStep

Diaphragm valve, **metal**, motorized

Open/Close or control actuator with various options available

DN	Operating pressure [bar]	Connection	Voltage	Valve body material	Diaphragm material
15 - 50	0 - 10 (dependent on diaphragm material)	Butt weld spigots  Various standards and versions available.	24V DC 120V AC 230V AC 50/60Hz	Stainless steel 1.4435	EPDM PTFE

### GEMÜ 698

Diaphragm valve, **metal**, motorized

can be used as control actuator

DN	Operating pressure [bar]	Connection	Voltage	Valve body material	Diaphragm material
15 - 50	0 - 10 (dependent on diaphragm material and DN)	Butt weld spigots Clamp connections  Various standards and versions available.	24V DC 120V AC 230V AC 50/60Hz	Stainless steel 1.4435, 1.4408	FPM EPDM PTFE

## Membranventile Edelstahl, Steriltechnik



### GEMÜ T-Ventilkörper

T-Ventilkörper werden vorzugsweise in Ringleitungen eingeschweißt. Auf diese Weise kann das Betriebsmedium vertikal weitgehend tottraumfrei entnommen oder zugeführt werden.

#### Produktmerkmale

- GEMÜ Dichtsystem EHEDG zertifiziert
- Aus Vollmaterial gefertigt, keine Schweißkonstruktionen
- Standardmäßig mit Schweißstutzen, d.h. Reduzierung von Validierungszeiten
- Kompakte Bauweise, GMP-gerechtes Design
- Oberflächengüten Innenkontur mechanisch und/oder elektrolytisch poliert bis Ra 0,25 µm
- Ventilkörperwerkstoff Standard 1.4435 (316L). Weitere Werkstoffe auf Anfrage
- Clamps, Verschraubungen und Flansche sowie weitere Anschlußgeometrien auf Anfrage
- Lieferbar mit manuellen, pneumatischen oder elektrischen Antrieben



### GEMÜ W600 Ventilkonfigurationen

Durch die auf die Anwendung abgestimmte Anordnung von zwei zusammenschweißten Ventilen, ist ein Maximum an Funktionalität auf engstem Raum gegeben. Darüber hinaus kann dadurch auf einen T-Fitting verzichtet werden, so dass sich zusätzlich auch der Totraum zwischen den Ventilen erheblich reduziert und zwei Schweißnähte entfallen können. Werden höherwertige Ausführungen benötigt, verweisen wir auf die aus einem Stück gefertigten Mehrwegeventilblöcke der Baureihe GEMÜ M600.

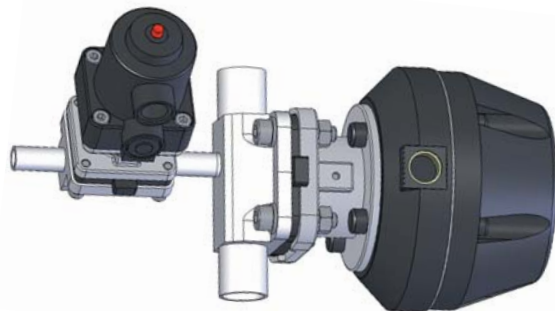

## Stainless steel diaphragm valves, sterile applications

### GEMÜ T valve bodies

T valve bodies are ideal for welding into ring mains enabling the working medium to be taken or fed almost deadleg free.

#### Product features

- GEMÜ sealing system is EHEDG certified
- Made from block material, no welded components
- Standard butt weld spigots, i.e. reduction of validation times
- Compact construction, GMP compliant design
- Internal surface contour mechanically polished and/or electropolished down to Ra 0.25 µm
- Standard valve body material 1.4435 (316L). Other materials on request
- Clamps, threaded connections and flanges as well as other connections on request
- Available with manual, pneumatic or motorized operators



Weitere Informationen finden Sie in unserer Broschüre „T-Ventile für Pharma, Food und Biotech“.

For further information please refer to our "T Valves for Sterile Applications" brochure.

### GEMÜ W600 Valve configurations

The arrangement of two valves welded together to suit the particular application provides maximum functionality in a restricted space. The assembly does without a T piece and thus the dead space between the valves is essentially reduced and two welds are no longer necessary. If superior designs are required, we recommend using multi-port valve blocks from the GEMÜ M600 series which are machined from a single piece.



Weitere Informationen finden Sie in unserer Broschüre „W600 Ventilkonfigurationen“.

For further information please refer to our "W600 Valve Configurations" brochure.

## Membranventile Edelstahl, Steriltechnik



### GEMÜ i-Körper

Die Evolution von geschweißten SAP-Ventilkonfigurationen nach der 6D oder 3D Regel hin zu modernen M-Blöcken verdeutlicht sehr anschaulich die Vorteile von M-Blöcken. Als Zwischenschritt zu einem aus dem vollen gearbeiteten M-Block kann der I-Körper (integrierte Probenahme) von GEMÜ betrachtet werden. Er bietet für eine Reihe von Kombinationen eine preiswerte und gute Alternative zum M-Block. Dabei weist der I-Körper bereits zwei wesentliche Merkmale eines M-Blocks auf. Er hat ein deutlich reduziertes Totvolumen und keine Schweißnaht mehr im Produktbereich. Der Ablass- oder Zugangsstutzen wird erst hinter dem Ventilsitz angeschweißt.

Eine Sonderbauform der klassischen 2/2-Wege Körper stellen die sogenannten i-Körper dar. Das „i“ steht für integriertes Probenahme-, Dampf- und Kondensatventil. Die Ventilkörper haben 2 Ventilsitze und 3 Leitungsanschlüsse. Sie werden aus einem Schmiederohling oder einem Vollmaterialblock gefertigt. Die wesentlichen Vorteile der i-Körper gegenüber herkömmlichen Probenahme- oder Kondensatventilen sind:

- Kompakte Bauweise und reduziertes Gewicht
- Totraumarm
- Keine Schweißnaht im Produktbereich
- Horizontaler Stutzen vorhanden
- Nach hinten keine Antriebe
- Kostengünstig
- Entleerung in Vertikaler Einbaulage unter Einhaltung der 3-D-Regel möglich
- Bessere Entleerbarkeit als bei Schweißkombinationen
- Pneumatische und manuelle Antriebe für beide Ventilsitze verfügbar

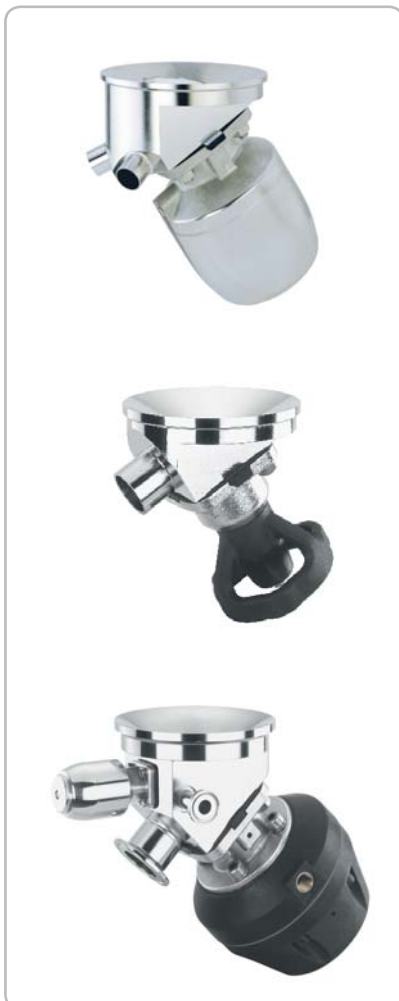

### GEMÜ B600 Behälterventile

Behälterventile sind heute in einer großen Anzahl von Varianten verfügbar. Sie werden sowohl am Behälterdeckel, der Behälterwand oder dem Behälterboden installiert oder eingeschweißt. Die Hauptfunktionen sind Befüllung, Probenahme und Entleerung. Teilweise werden aus Gründen der Prozesssicherheit diese Kombinationen in einem Ventil vereint, manchmal auch noch durch zusätzliche Funktionen wie z. B. integrierte CIP/SIP-Anschlüsse ergänzt.

Eines haben alle diese Ventile von GEMÜ gemeinsam. Es sind Membranventile und der Dichtsteg schließt ganz eng an der Behälterwandung an, so dass im Behälter selbst möglichst kein Totraum entsteht. Die Geometrien der Bodenablassventile sind so ausgeprägt, dass mittels einer speziell ausgeformten Nierenkontur die Behälter optimal entleert, gereinigt und sterilisiert werden können. Nur sie stellt eine optimierte Entleerung des Behälters sicher!

#### Produktmerkmale

- Durch die kompakte Bauform erfüllen die B600 Behälterventile die Anforderung zum Einbau bei engsten Platzverhältnissen
- Das Ventil ist tottraumarm und entleerungsoptimiert
- Der Ventilkörper wird aus einem Stück Blockmaterial herausgearbeitet. (Monoblock - keine Schweißkonstruktion)
- Das Ventil ist CIP-/SIP-fähig und sterilisierbar
- Die Ventilkörper-Innenkonturoberfläche mechanisch und/oder elektrolytisch poliert bis Ra 0,25 µm lieferbar
- Das Ventil verfügt über eine strömungs- und verfahrenstechnisch optimale Geometrie
- Anschlussgeometrien wie Schweißstutzen, Clamps und Verschraubungen sind gemäß den gängigen Normen erhältlich
- Ventilkörper-Werkstoffe 1.4435/316L, andere kundenseitig geforderte Legierungen oder Prüfungsanforderungen (AD 2000 WZ) sind möglich
- Einfaches Einschweißen in den Tankboden durch integrierten Schweißbund (Standard 6 mm)
- Die Behälterventile sind mit Hand-, Pneumatik- und Motorantrieb lieferbar
- Optische und/oder elektrische Stellungsrückmeldung als Antriebsinstrumentierung lieferbar
- Behälterflansch auf Anfrage



## Stainless steel diaphragm valves, sterile applications

### GEMÜ i-bodies

The evolution from welded SAP valve configurations according to the 6D- or 3D-rule to modern M-blocks shows the advantages of M-blocks very clearly. The i-body (integrated sampling) from GEMÜ can be seen as an intermediate step to an M-block turned from a valve body. It offers a low cost and good alternative to the M-block for a number of combinations. The i-body already exhibits two essential features of an M-block. It has a greatly reduced dead volume and no welds in the product area. The drain or supply spigot is only welded on behind the valve seat.

“i”-bodies are a special construction type of the classical 2/2-way bodies. “i” stands for integrated sampling, steam and condensate valve. The valve bodies have two valve seats and 3 pipe connections and are manufactured from a forging blank or a piece of block material. The major advantages of i-bodies compared to standard sampling or condensate valve bodies are as follows:

- Compact construction and reduced weight
- Minimal deadlegs
- No weld in the product area
- Horizontal spigot available
- No rear mounted operators
- Cost effective
- Draining in vertical mounting position possible if adhering to the 3D-rule
- Better drainability than with welded combinations
- Pneumatic and manual operators are available for both valve seats



Weitere Informationen finden Sie in unserer Broschüre „Ventile für sterile Prozesse“.

For further information please refer to our "Valves for sterile applications" brochure.

### GEMÜ B600 Tank valves

Today tank valves are available in a large number of versions which can be installed or welded into the tank cover, tank wall or tank bottom. Their main functions are for filling, sampling and draining the tank contents. Sometimes these functions are combined in one valve for reasons of process safety and sometimes even extra functions are added such as integrated CIP/SIP connections.

All these GEMÜ valves have one thing in common. They are diaphragm valves whose sealing weir is as close as possible to the tank wall to avoid deadlegs in the tank. The internal of the tank bottom valve body has a specially designed cavity which promotes optimum draining of the tank contents and improves their cleanability and sterilisation.

#### Product features

- Being very compact, the B600 tank valves are ideal for applications where space is at a premium
- Minimal dead leg and optimized draining capabilities
- The valve body is machined from a single piece of block material. (Monoblock - no welding)
- The valve has CIP / SIP and sterilizing capabilities
- The internal surface contour of the valve body is available mechanically and/or electropolished down to Ra 0.25 µm
- The valve has optimized flow geometry
- Pipe connections such as butt weld spigots, clamps and threaded connections are available in accordance with industrial standards
- Valve body materials are 1.4435/316L, other alloys are available to customer specification or test requirements (AD 2000 WZ)
- Welding into the tank bottom is simplified by a welding neck (standard 6 mm)
- Both the tank bottom valve and the tank wall valve are available with a manual, pneumatic or motorized operator
- Optical and/or electrical position indicators are available as actuator instrumentation
- Tank flange on request

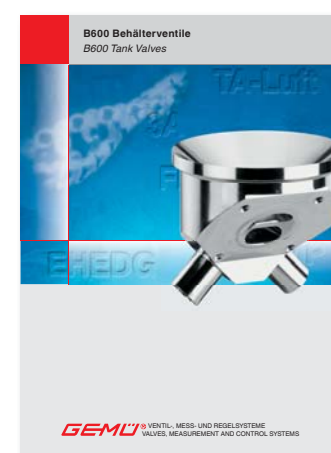

Weitere Informationen finden Sie in unserer Broschüre „B600 Behälterventile“.

For further information please refer to our "B600 Tank Valves" brochure.

## Membranventile Edelstahl, Steriltechnik



### GEMÜ M600 Ventilblöcke

Um Prozesse sicherer zu machen, die Verfügbarkeit der Anlagen zu erhöhen und die Lebenszykluskosten einer Anlage im Rahmen eines Total cost of ownership Konzeptes zu senken, sind bei GEMÜ im Laufe der Jahre über 400 verschiedene Designs und tausende von kundenspezifischen Varianten von Mehrwegeventilen realisiert worden. Dabei unterstützen wir unsere Kunden schon im Projektierungsstadium mit Ideen und ersten Entwürfen. Die Entwürfe werden anschließend im 3D CAD-System konstruktiv umgesetzt, eng mit den Kunden abgestimmt und anschließend in unserem leistungsfähigen Maschinenpark bearbeitet. Wir bearbeiten auf mehrachsigen Bearbeitungszentren jedes Jahr mehrere tausend Blöcke von 0,1 kg bis zu 500 kg Stückgewicht. Jeden Tag entstehen in unserem Designzentrum neue kundenspezifische Blockvarianten.

#### Vorteile der GEMÜ M600 Ventilblöcke

- Individuelle kundenspezifische Auslegung und sehr flexibles Design
- Kompaktes Design – geringer Platzbedarf
- Geringes Restvolumen, geringe benetzte Fläche
- Deutlich reduzierte Toträume
- Alle Blöcke werden entleerungsoptimiert ausgelegt
- Aus einem Materialblock gearbeitet
- Deutlich erhöhte Produktsicherheit
- Keine internen Schweißnähte
- Weniger Fittings, Schweißnähte und Röntgenuntersuchungen
- Standard-Schweißenden für orbitales Schweißen
- Reduzierte "total cost of ownership"
- Antriebe und Membrane aus dem bewährten GEMÜ-Baukastensystem verwendbar
- Verkürzte und einfache Validierung
- Kundenspezifische Ausführung



## Stainless steel diaphragm valves, sterile applications

### GEMÜ M600 Multi-port valves

To make processes safer, increase the availability of the plant and reduce the life cycle costs of a plant within the scope of a total cost of ownership concept, GEMÜ has implemented more than 400 different designs and thousands of customized variants of multi-port valves over the years. We support our customers with ideas and initial drafts at the planning phase. The drafts are then implemented constructively in our 3D CAD system, agreed in close co-operation with the customer and then machined in our highly efficient machine park. We machine several thousand blocks weighing between 0.1 kg and 500 kg per year on multi-axis machining centres. Every day, our Design Centre turns out new customized block designs.

#### Advantages of GEMÜ M600 multi-port valves

- individual customized and very flexible design
- compact – low space requirements
- low hold-up volume, small wetted area
- greatly reduced deadlegs
- all blocks are designed for optimised draining
- machined from one block of material
- much greater product reliability
- no internal welds
- fewer fittings, welds and radiographic inspections
- standard welded ends for orbital welding
- reduced total cost of ownership
- operators and diaphragms from the proven GEMÜ modular system can be used
- reduced and simple validation
- made to customer specification



Weitere Informationen finden Sie in unserer Broschüre „M600 Ventilblöcke für sterile Prozesse“.

For further information please refer to our "M600 Multi-port Valves for Sterile Applications" brochure.



## Membranventile Metall, Industrie



### GEMÜ 611

2/2-Wege-Membranventil, **Metall**, manuell betätigt  
Schließbegrenzung, optische Stellungsanzeige

DN	Betriebsdruck [bar]	Anschlussart	Ventilkörperwerkstoff	Membranwerkstoff
10 - 20	0 - 10 (abhängig vom Membranwerkstoff)	Gewindemuffe Unterschiedliche Normen und Ausführungen verfügbar.	Edelstahl 1.4435 Messing	FPM EPDM PTFE



### GEMÜ 671

2/2-Wege-Membranventil, **Metall**, manuell betätigt  
optional: abschließbar / mit Aufnahmegewinde für elektr. Stellungs-Rückmelder

DN	Betriebsdruck [bar]	Anschlussart	Ventilkörperwerkstoff	Membranwerkstoff
15 - 100	0 - 10 (abhängig vom Membranwerkstoff)	Gewindemuffe Flansche Unterschiedliche Normen und Ausführungen verfügbar.	nichtrostender Stahl 1.4435, 1.4408 Grauguss Sphäroguss mit Halar-, PFA-, PP- und Gummiauskleidung	FPM EPDM PTFE



### GEMÜ 653

2/2-Wege-Membranventil, **Metall**, manuell betätigt  
mit integr. Schließ- und Hubbegrenzung, optional Handradverriegelung, Näherungsinhibitoren

DN	Betriebsdruck [bar]	Anschlussart	Ventilkörperwerkstoff	Membranwerkstoff
10 - 100	0 - 10 (abhängig vom Membranwerkstoff)	Gewindemuffe Flansche Unterschiedliche Normen und Ausführungen verfügbar.	nichtrostender Stahl 1.4435, 1.4408 Auskleidung PFA verfügbar	FPM EPDM PTFE



### GEMÜ 673

2/2-Wege-Membranventil, **Metall**, manuell betätigt  
Schließbegrenzung, optische Stellungsanzeige

DN	Betriebsdruck [bar]	Anschlussart	Ventilkörperwerkstoff	Membranwerkstoff
10 - 50	0 - 10 (abhängig vom Membranwerkstoff)	Gewindemuffe Flansche Unterschiedliche Normen und Ausführungen verfügbar.	nichtrostender Stahl 1.4435 Grauguss Sphäroguss mit PFA-, PP- und Gummiauskleidung	FPM EPDM PTFE

## Metal diaphragm valves, industry

### GEMÜ 611

2/2-way diaphragm valve, **metal**, manually operated  
 seal adjuster, optical position indicator

DN	Operating pressure [bar]	Connection	Valve body material	Diaphragm material
10 - 20	0 - 10 <i>(dependent on diaphragm material)</i>	Threaded sockets Various standards and versions available.	Stainless steel 1.4435 Brass	FPM EPDM PTFE



Schließ-/Hubbegrenzung mit manueller Verriegelung (LOC)

Seal adjuster/stroke limiter with manual locking device (LOC)

### GEMÜ 671

2/2-way diaphragm valve, metal, manually operated  
 options: lockable / with mounting thread for electrical position indicator

DN	Operating pressure [bar]	Connection	Valve body material	Diaphragm material
15 - 100	0 - 10 <i>(dependent on diaphragm material)</i>	Threaded sockets Flanges Various standards and versions available.	Stainless steel 1.4435, 1.4408 Cast iron SG iron with Halar, PFA, PP and rubber lining	FPM EPDM PTFE



Schließ-/Hubbegrenzung mit magnetischer Verriegelung (MAG)

Seal adjuster/stroke limiter with electromagnetic locking device (MAG)

### GEMÜ 653

2/2-way diaphragm valve, **metal**, manually operated  
 with integr. seal adjuster/stroke limiter, optional handwheel locking device, proximity switches

DN	Operating pressure [bar]	Connection	Valve body material	Diaphragm material
10 - 100	0 - 10 <i>(dependent on diaphragm material)</i>	Threaded sockets Flanges Various standards and versions available.	Stainless steel 1.4435, 1.4408 PFA lining available	FPM EPDM PTFE



Anbaumöglichkeit für Näherungssensoren

Mounting for proximity switches

### GEMÜ 673

2/2-way diaphragm valve, **metal**, manually operated  
 seal adjuster, optical position indicator

DN	Operating pressure [bar]	Connection	Valve body material	Diaphragm material
10 - 50	0 - 10 <i>(dependent on diaphragm material)</i>	Threaded sockets Flanges Various standards and versions available.	Stainless steel 1.4435 Cast iron SG iron with PFA, PP and rubber lining	FPM EPDM PTFE

## Membranventile Metall, Industrie



### GEMÜ 674

2/2-Wege-Membranventil, **Metall**, manuell betätigt

DN	Betriebsdruck [bar]	Anschlussart	Ventilkörperwerkstoff	Membranwerkstoff
15, 20	0 - 10 (abhängig vom Membranwerkstoff)	Gewindemuffe	EN-GJL-250 (GG 25)	CR NBR EPDM



### GEMÜ 675

2/2-Wege-Membranventil, **Metall**, manuell betätigt

optional: Vorrichtung zum Abschießen mit Vorhängeschloss bis DN 100

DN	Betriebsdruck [bar]	Anschlussart	Ventilkörperwerkstoff	Membranwerkstoff
15 - 300	0 - 10 (abhängig von DN und Membranwerkstoff)	Gewindemuffe diverse Flansche gem. EN und ANSI Baulängen gem. EN und MSS	EN-GJL-250 (GG 25), EN-GJL-250 (GG 25) mit Halar-Beschichtung, EN-GJS-400-18-LT (GGG 40.3) mit PFA, PP und Hartgummiauskleidung EN-GJS-500-7 (GGG 50) mit PFA, PP Auskleidung	CSM NBR FPM CR EPDM PTFE IIR



### GEMÜ 615

2/2-Wege-Membranventil, **Metall**, pneumatisch betätigt

Steuerfunktion: Federkraft geschlossen (NC), Federkraft geöffnet (NO), beidseitig angesteuert (DA)

DN	Betriebsdruck [bar]	Anschlussart	Ventilkörperwerkstoff	Membranwerkstoff
10 - 20	0 - 6 (abhängig vom Membranwerkstoff)	Gewindemuffe Unterschiedliche Normen und Ausführungen verfügbar.	Messing Feinguss 1.4435 (ASTM A 351 CF3M)	FPM EPDM PTFE



GEMÜ 675  
abschließbares Handrad  
lockable handwheel

## Metal diaphragm valves, industry

### GEMÜ 674

2/2-way diaphragm valve, **metal**, manually operated

DN	Operating pressure [bar]	Connection	Valve body material	Diaphragm material
15, 20	0 - 10 (dependent on diaphragm material)	Threaded sockets	EN-GJL-250 (GG 25)	CR NBR EPDM

#### Eigenschaften:

- Geeignet für aggressive, neutrale gasförmige und flüssige Medien, die die physikalischen und chemischen Eigenschaften des jeweiligen Gehäuse- und Membranwerkstoffs nicht negativ beeinflussen
- Beliebige Durchflussrichtung und Einbaulage
- Unempfindlich gegen verschmutzte, abrasive Medien

#### Typische Anwendungsbereiche:

- Chemische Industrie
- Farbstoff- und Lackherstellung
- Zellstoff- und Papierindustrie
- Düngemittelherstellung
- Wasser- und Abwasseraufbereitung
- Baustoff- und Keramikindustrie
- Kommunale Wasserversorgung
- Biogasgewinnung
- Kraftwerke
- Stahlwerke

Technische Datenblätter finden Sie unter [www.gemue.de](http://www.gemue.de)

#### Features:

- Suitable for corrosive, inert, gaseous and liquid media which have no negative impact on the physical and chemical properties of the body and diaphragm material
- Optional flow direction and mounting position
- Suitable for many types of contaminated abrasive media

#### Typical areas of application:

- Chemical industry
- Dyestuff and paint production
- Paper and woodpulp industry
- Fertiliser production
- Water and waste water treatment
- Building material and ceramics industry
- Municipal water supply
- Biogas production
- Power stations
- Steel works

For technical data sheets see [www.gemue.de](http://www.gemue.de)

### GEMÜ 675

2/2-way diaphragm valve, **metal**, manually operated

option: facility for locking with a padlock up to DN 100

DN	Operating pressure [bar]	Connection	Valve body material	Diaphragm material
15 - 300	0 - 10 (dependent on DN and diaphragm material)	Threaded sockets Various flanges to EN and ANSI Lengths to EN and MSS	EN-GJL-250 (GG 25), EN-GJL-250 (GG 25) with Halar coating, EN-GJS-400-18-LT (GGG 40.3) with PFA, PP and hard rubber lining EN-GJS-500-7 (GGG 50) with PFA, PP lining	CSM NBR FPM CR EPDM PTFE IIR

### GEMÜ 615

2/2-way diaphragm valve, **metal**, pneumatically operated

**Control function:** Normally closed (NC), normally open (NO), double acting (DA)

DN	Operating pressure [bar]	Connection	Valve body material	Diaphragm material
10 - 20	0 - 6 (dependent on diaphragm material)	Threaded sockets Various standards and versions available.	Brass Investment cast body 1.4435 (ASTM A 351 CF3M)	FPM EPDM PTFE

## Membranventile Metall, Industrie



### GEMÜ 620

2/2-Wege-Membranventil, **Metall**, pneumatisch betätigt

**Steuerfunktion:** Federkraft geschlossen (NC), Federkraft geöffnet (NO), beidseitig angesteuert (DA)

DN	Betriebsdruck [bar]	Anschlussart	Ventilkörperwerkstoff	Membranwerkstoff
15 - 150	0 - 10 (abhängig von DN und Membranwerkstoff)	Gewindemuffe  diverse Flansche gem. EN und ANSI, Baulängen gem. EN und MSS	EN-GJL-250 (GG 25), EN-GJL-250 (GG 25) mit Halar-Beschichtung, EN-GJS-400-18-LT (GGG 40.3) mit PFA, PP und Hartgummiauskleidung EN-GJS-500-7 (GGG 50) mit PFA, PP Auskleidung	CSM, NBR, FPM, CR, EPDM, PTFE



### GEMÜ 687

2/2-Wege-Membranventil, **Metall**, pneumatisch betätigt

**Steuerfunktion:** Federkraft geschlossen (NC), Federkraft geöffnet (NO), beidseitig angesteuert (DA)

DN	Betriebsdruck [bar]	Anschlussart	Ventilkörperwerkstoff	Membranwerkstoff
15 - 100	0 - 10 (abhängig vom Membranwerkstoff)	Gewindemuffe  Flansche  Unterschiedliche Normen und Ausführungen verfügbar.	EN-GJS-400-18-LT (GGG 40.3) mit PFA, PP und Hartgummiauskleidung  nichtrostender Stahl 1.4435, 1.4408, 1.4408 mit PFA-Auskleidung	FPM EPDM PTFE



### GEMÜ 695

2/2-Wege-Membranventil, **Metall**, pneumatisch betätigt

**Steuerfunktion:** Federkraft geschlossen (NC), Federkraft geöffnet (NO), beidseitig angesteuert (DA)

DN	Betriebsdruck [bar]	Anschlussart	Ventilkörperwerkstoff	Membranwerkstoff
15 - 50	0 - 10 (abhängig vom Membranwerkstoff)	Schraubverbindungen  Flansche  Unterschiedliche Normen und Ausführungen verfügbar.	EN-GJL-250 (GG 25) EN-GJS-400-18-LT (GGG 40.3) mit PFA, PP und Hartgummiauskleidung nichtrostender Stahl 1.4435, 1.4408, 1.4408 mit PFA-Auskleidung	FPM EPDM PTFE

Betriebsmedium max. 80°C  
working media max. 80°C



### GEMÜ 618

2/2-Wege-Membranventil, **Metall**, elektromotorisch betätigt

ohne/mit integr. Stellungs-/Prozessregler, Stellzeit 17 sec./45 sec.

DN	Betriebsdruck [bar]	Anschlussart	Spannung	Ventilkörperwerkstoff	Membranwerkstoff
4 - 20	0 - 6 (abhängig vom Membranwerkstoff)	Schraubverbindungen  Unterschiedliche Normen und Ausführungen verfügbar.	24V DC 120V AC 230V AC 50/60Hz	Messing  nichtrostender Stahl 1.4435	FPM EPDM PTFE

Betriebsmedium max. 80°C  
working media max. 80°C



## Metal diaphragm valves, industry

### GEMÜ 620

2/2-way diaphragm valve, **metal**, pneumatically operated

**Control function:** Normally closed (NC), normally open (NO), double acting (DA)

DN	Operating pressure [bar]	Connection	Valve body material	Diaphragm material
15 - 150	0 - 10 <i>(dependent on DN and diaphragm material)</i>	Threaded sockets  Various flanges to EN and ANSI, lengths to EN and MSS	EN-GJL-250 (GG 25), EN-GJL-250 (GG 25) with Halar coating, EN-GJS-400-18-LT (GGG 40.3) with PFA, PP and hard rubber lining EN-GJS-500-7 (GGG 50) with PFA, PP lining	CSM, NBR, FPM, CR, EPDM, PTFE



Elektrische Stellungsrückmelder mit Mikroswitchern, Näherungsschaltern und ATEX Ausführung. Feldbusausführungen optional.

Electrical position indicators with microswitches, proximity switches and ATEX version. Field bus versions optional.

### GEMÜ 687

2/2-way diaphragm valve, **metal**, pneumatically operated

**Control function:** Normally closed (NC), normally open (NO), double acting (DA)

DN	Operating pressure [bar]	Connection	Valve body material	Diaphragm material
15 - 100	0 - 10 <i>(dependent on diaphragm material)</i>	Threaded sockets  Flanges  Various standards and versions available.	EN-GJS-400-18-LT (GGG 40.3) with PFA, PP and hard rubber lining  Stainless steel 1.4435, 1.4408, 1.4408 with PFA lining	FPM EPDM PTFE



Ventilanschlaltungen mit integrierten 3/2-Wege Vorsteuerventilen. ATEX und Feldbusausführungen optional.

Combi switchboxes with integrated 3/2-way pilot valves. ATEX and field bus versions optional.

### GEMÜ 695

2/2-way diaphragm valve, **metal**, pneumatically operated

**Control function:** Normally closed (NC), normally open (NO), double acting (DA)

DN	Operating pressure [bar]	Connection	Valve body material	Diaphragm material
15 - 50	0 - 10 <i>(dependent on diaphragm material)</i>	Threaded connections  Flanges  Various standards and versions available.	EN-GJL-250 (GG 25) EN-GJS-400-18-LT (GGG 40.3) with PFA, PP and hard rubber lining Stainless steel 1.4435, 1.4408, 1.4408 with PFA lining	FPM EPDM PTFE



Elektropneumatische Stells- und Prozessregler für Direkt- und Remoteaufbau

Electro-pneumatic positioners and process controllers for direct or remote mounting

### GEMÜ 618

2/2-way diaphragm valve, **metal**, motorized

with/without integr. positioner/process controller, operating time 17 sec./45 sec.

DN	Operating pressure [bar]	Connection	Voltage	Valve body material	Diaphragm material
4 - 20	0 - 6 <i>(dependent on diaphragm material)</i>	Threaded connections  Various standards and versions available.	24V DC 120V AC 230V AC 50/60Hz	Brass  Stainless steel 1.4435	FPM EPDM PTFE



## Membranventile Metall, Industrie



### GEMÜ 648 SideStep

2/2-Wege-Membranventil, **Metall**, elektromotorisch betätigt  
Auf/Zu oder Regelantrieb verfügbar

DN	Betriebsdruck [bar]	Anschlussart	Spannung	Ventilkörperwerkstoff	Membranwerkstoff
15 - 100	0 - 10 (abhängig vom Membranwerkstoff)	Schraubverbindungen Flansche Unterschiedliche Normen und Ausführungen verfügbar.	24V DC 120V AC 230V AC 50/60Hz	EN-GJL-250 (GG 25), EN-GJL-250 (GG 25) mit Halar-Beschichtung EN-GJS-400-18-LT (GGG 40.3) mit PFA-, PP- und Hartgummi-Auskleidung EN-GJS-500-7 (GGG 50) mit PFA- und PP-Auskleidung nichtrostender Stahl 1.4435, 1.4408	CSM NBR FPM CR EPDM PTFE



### GEMÜ 628

2/2-Wege-Membranventil, **Metall**, elektromotorisch betätigt  
AUMA Linearantrieb (Auf/Zu, Regelantrieb)

DN	Betriebsdruck [bar]	Anschlussart	Spannung	Ventilkörperwerkstoff	Membranwerkstoff
40 - 150	0 - 10 (abhängig von DN und Membranwerkstoff)	Schraubverbindungen Flansche Unterschiedliche Normen und Ausführungen verfügbar.	230V AC 400V AC 50/60 Hz 480V AC 50 Hz	EN-GJL-250 (GG 25), EN-GJL-250 (GG 25) mit Halar-Beschichtung EN-GJS-400-18-LT (GGG 40.3 mit PFA-, PP- und Hartgummi-Auskleidung EN-GJS-500-7 GGG 50 mit PFA- und PP-Auskleidung	CSM NBR FPM CR EPDM PTFE



### GEMÜ 698

2/2-Wege-Membranventil, **Metall**, elektromotorisch betätigt  
ohne/mit integr. Stellungs-/Prozessregler, 2 Stellzeiten

DN	Betriebsdruck [bar]	Anschlussart	Spannung	Ventilkörperwerkstoff	Membranwerkstoff
15 - 50	0 - 10 (abhängig von DN und Membranwerkstoff)	Schraubverbindungen Flansche Unterschiedliche Normen und Ausführungen verfügbar.	24V DC 120V AC 230V AC 50/60Hz	EN-GJL-250 (GG 25) EN-GJS-400-18-LT (GGG 40.3) mit PFA-, PP- und Hartgummi-Auskleidung nichtrostender Stahl 1.4435, 1.4408, 1.4408 mit PFA-Auskleidung	CSM NBR FPM CR EPDM PTFE

## Metal diaphragm valves, industry

### GEMÜ 648 SideStep

2/2-way diaphragm valve, **metal**, motorized  
Open/Close or control actuator available

DN	Operating pressure [bar]	Connection	Voltage	Valve body material	Diaphragm material
15 - 100	0 - 10 <i>(dependent on diaphragm material)</i>	Threaded connections  Flanges  Various standards and versions available.	24V DC 120V AC 230V AC 50/60Hz	EN-GJL-250 (GG 25), EN-GJL-250 (GG 25) with Halar coating  EN-GJS-400-18-LT (GGG 40.3) with PFA, PP and hard rubber lining  EN-GJS-500-7 (GGG 50) with PFA and PP lining  Stainless steel 1.4435, 1.4408	CSM NBR FPM CR EPDM PTFE

#### Eigenschaften Antrieb 648 SideStep:

- Stellgeschwindigkeit und Regelparameter leicht einstellbar
- Optimierte Initialisierung und Ventilregelung
- Parametrierung im laufenden Betrieb
- Drehmomentbegrenzung
- Elektronische Hub- und Schließbegrenzung
- Prozess- und Stellungsregler sind aufeinander abgestimmt
- Optionales integriertes Notstromversorgungsmodul mit vorwählbarer Sicherheitsstellung
- Funktionalität über Display einstellbar

#### Vorteile:

- Umfangreiche integrierte Diagnosefunktionen
- Feldbus Schnittstellen

Technische Datenblätter finden Sie unter [www.gemue.de](http://www.gemue.de)

#### Features of 648 SideStep actuator:

- Actuating speed and control parameters easily adjustable
- Optimized initialisation and valve control
- Parameterisation during operation
- Torque limitation
- Electronic limitation of opening and closing stroke
- Process controller and positioner are synchronized with each other
- Optional integrated emergency power supply module with selectable safety position
- Setting of functions via display

#### Advantages:

- Extensive integrated diagnostic functions
- Field bus interfaces

For technical data sheets see [www.gemue.de](http://www.gemue.de)

Optionen zum Antrieb GEMÜ 628 siehe Datenblatt und Katalog AUMA.

For GEMÜ 628 actuator options see data sheet and AUMA catalogue.

### GEMÜ 628

2/2-way diaphragm valve, **metal**, motorized  
AUMA linear actuator (Open/Close, control actuator)

DN	Operating pressure [bar]	Connection	Voltage	Valve body material	Diaphragm material
40 - 150	0 - 10 <i>(dependent on DN and diaphragm material)</i>	Threaded connections  Flanges  Various standards and versions available.	230V AC 400V AC 50/60 Hz  480V AC 50 Hz	EN-GJL-250 (GG 25), EN-GJL-250 (GG 25) with Halar coating  EN-GJS-400-18-LT (GGG 40.3) with PFA, PP and hard rubber lining  EN-GJS-500-7 GGG 50 with PFA and PP lining	CSM NBR FPM CR EPDM PTFE

### GEMÜ 698

2/2-way diaphragm valve, **metal**, motorized  
with or without integr. positioner/process controller, 2 operating times

DN	Operating pressure [bar]	Connection	Voltage	Valve body material	Diaphragm material
15 - 50	0 - 10 <i>(dependent on DN and diaphragm material)</i>	Threaded connections  Flanges  Various standards and versions available.	24V DC 120V AC 230V AC 50/60Hz	EN-GJL-250 (GG 25)  EN-GJS-400-18-LT (GGG 40.3) with PFA, PP and hard rubber lining  Stainless steel 1.4435, 1.4408, 1.4408 with PFA lining	CSM NBR FPM CR EPDM PTFE



GEMÜ 698 kann mit dem 3-Punkt-Regler GEMÜ 1283 auch als Regelventil eingesetzt werden.

GEMÜ 698 in combination with a GEMÜ 1283 3-point controller can be used as a control valve

## Tiefsitz-Membranventile Metall, Industrie



### GEMÜ 655

2/2-Wege-Membranventil in Tiefsitzausführung, **Metall**, manuell betätigt

DN	Betriebsdruck [bar]	Anschlussart	Ventilkörperwerkstoff	Membranwerkstoff
25 - 300	0 - 7 (abhängig von DN und Membranwerkstoff)	diverse Flansche gem. EN und ANSI  Baulängen gem. EN und MSS	EN-GJL-250 (GG 25), EN-GJL-250 (GG 25) mit Hart- und Weichgummiauskleidung	CSM NBR IIR CR NR EPDM



### GEMÜ 657 High-Flow

2/2-Wege-Membranventil in Tiefsitzausführung, **Metall**, manuell betätigt

DN	Betriebsdruck [bar]	Anschlussart	Ventilkörperwerkstoff	Membranwerkstoff
25 - 200	0 - 7 (abhängig von DN und Membranwerkstoff)	diverse Flansche gem. EN und ANSI  Baulängen gem. EN und MSS	EN-GJL-250 (GG 25), EN-GJL-250 (GG 25) mit ECTFE Halar-Beschichtung  EN-GJS-400-18-LT GGG (40.3) mit Hart-, Weichgummi-, CSM Hypalon-, Neopren- und Butylauskleidung	CSM NBR IIR CR NR EPDM



### GEMÜ 656

2/2-Wege-Membranventil in Tiefsitzausführung, **Metall**, pneumatisch betätigt

**Steuerfunktion:** Federkraft geschlossen (NC), Federkraft geöffnet (NO), beidseitig angesteuert (DA)

DN	Betriebsdruck [bar]	Anschlussart	Ventilkörperwerkstoff	Membranwerkstoff
25 - 300	0 - 7 (abhängig von DN und Membranwerkstoff)	diverse Flansche gem. EN und ANSI  Baulängen gem. EN und MSS	EN-GJL-250 (GG 25), EN-GJL-250 (GG 25) mit Hartgummi-Auskleidung, EN-GJL-250 (GG 25) mit Weichgummi-Beschichtung	CSM NBR FPM CR EPDM



### GEMÜ 638

2/2-Wege-Membranventil in Tiefsitzausführung, **Metall**, elektromotorisch betätigt

AUMA Linearantrieb (Auf/Zu, Regelantrieb)

DN	Betriebsdruck [bar]	Anschlussart	Spannung	Ventilkörperwerkstoff	Membranwerkstoff
25 - 150	0 - 7 (abhängig von DN und Membranwerkstoff)	diverse Flansche gem. EN und ANSI  Baulängen gem. EN und MSS	230V AC 400V AC 50/60 Hz  480V AC 50 Hz	EN-GJL-250 (GG 25), EN-GJL-250 (GG 25) mit Hart- und Weichgummi-Auskleidung	CSM NBR FPM CR EPDM

## Full bore metal diaphragm valves, industry

### GEMÜ 655

2/2-way diaphragm valve, full bore, **metal**, manually operated

DN	Operating pressure [bar]	Connection	Valve body material	Diaphragm material
25 - 300	0 - 7 (dependent on DN and diaphragm material)	Various flanges to EN and ANSI  Lengths to EN and MSS	EN-GJL-250 (GG 25), EN-GJL-250 (GG 25) with hard and soft rubber lining	CSM NBR IIR CR NR EPDM

#### Eigenschaften:

- Betriebsdruck bis 7 bar
- Betriebstemperatur bis 100°C
- Umgebungstemperatur bis 60°C
- Auf/Zu Ventile für niedrige Schaltwechsel

#### Typische Anwendungsbereiche:

- Mineral- und Edelmetallgewinnung
- Zellstoff- und Papierindustrie
- Keramikherstellung und -verarbeitung
- Farbstoffindustrie
- Abwasserbehandlung
- Meer- und Flusswasserentnahme
- Chemische Industrie
- Kraftwerke
- Stahlwerke

Technische Datenblätter finden Sie unter [www.gemu.de](http://www.gemu.de)

### GEMÜ 657 High-Flow

2/2-way diaphragm valve, full bore, **metal**, manually operated

DN	Operating pressure [bar]	Connection	Valve body material	Diaphragm material
25 - 200	0 - 7 (dependent on DN and diaphragm material)	Various flanges to EN and ANSI  Lengths to EN and MSS	EN-GJL-250 (GG 25), EN-GJL-250 (GG 25) mit ECTFE Halar coating  EN-GJS-400-18-LT GGG (40.3) with hard or soft rubber, CSM Hypalon, Neoprene and Butyl lining	CSM NBR IIR CR NR EPDM

#### Features:

- Operating pressure up to 7 bar
- Operating temperature up to 100°C
- Ambient temperature up to 60°C
- ON/OFF valves for low cycle duties

#### Typical areas of application:

- Mining and precious metal extraction
- Paper and woodpulp industry
- Ceramics production and processing
- Dyestuff industry
- Waste water treatment
- Sea water and river water extraction
- Chemical industry
- Power stations
- Steel works

For technical data sheets see [www.gemu.de](http://www.gemu.de)

### GEMÜ 656

2/2-way diaphragm valve, full bore, **metal**, pneumatically operated

**Control function:** Normally closed (NC), normally open (NO), double acting (DA)

DN	Operating pressure [bar]	Connection	Valve body material	Diaphragm material
25 - 300	0 - 7 (dependent on DN and diaphragm material)	Various flanges to EN and ANSI  Lengths to EN and MSS	EN-GJL-250 (GG 25), EN-GJL-250 (GG 25) with hard rubber lining, EN-GJL-250 (GG 25) with soft rubber coating	CSM NBR FPM CR EPDM

### GEMÜ 638

2/2-way diaphragm valve, full bore, **metal**, motorized

AUMA linear actuator (Open/Close, control actuator)

DN	Operating pressure [bar]	Connection	Voltage	Valve body material	Diaphragm material
25 - 150	0 - 7 (dependent on DN and diaphragm material)	Various flanges to EN and ANSI  Lengths to EN and MSS	230V AC 400V AC 50/60 Hz  480V AC 50 Hz	EN-GJL-250 (GG 25), EN-GJL-250 (GG 25) with hard or soft rubber lining	CSM NBR FPM CR EPDM

## Membranventile Kunststoff



### GEMÜ 617

2/2-Wege-Membranventil, **Kunststoff**, manuell betätigt

DN	Betriebsdruck [bar]	Anschlussart	Ventilkörperwerkstoff	Membranwerkstoff
12 - 15	0 - 6 (abhängig vom Membranwerkstoff)	Stutzen für Klebe- und Schweißverbindung  Gewindestutzen für Armaturenverschraubung mit Einlegeteil  Gewinde- und Klebemuffe	PVC-U, grau  PP verstärkt  PP-H natur  PVDF	EPDM  FPM  NBR  PTFE



### GEMÜ R617

2/2-Wege-Membranventil, **Kunststoff**, manuell betätigt

DN	Betriebsdruck [bar]	Anschlussart	Ventilkörperwerkstoff	Membranwerkstoff
15 - 25	0 - 10 (abhängig vom Membranwerkstoff)	Stutzen für Klebe- und Schweißverbindung  Flansch  Gewindestutzen für Armaturenverschraubung mit Einlegeteil	PVC-U, grau  ABS	EPDM  PTFE



### GEMÜ 677

2/2-Wege-Membranventil, **Kunststoff**, manuell betätigt

optional: abschließbar / mit Aufnahmegewinde für elektr. Stellungs-Rückmelder

DN	Betriebsdruck [bar]	Anschlussart	Ventilkörperwerkstoff	Membranwerkstoff
15 - 100	0 - 10 (abhängig vom Membranwerkstoff)	Stutzen für Klebe- und Schweißverbindung  Flansch  Gewindestutzen für Armaturenverschraubung mit Einlegeteil	PVC-U, grau  ABS  PP verstärkt  PP-H natur  PVDF  Inliner: PP-H, nicht eingefärbt, nicht verstärkt / Outliner: PP, verstärkt	EPDM  FPM  CSM  NBR  PTFE



### GEMÜ R677

2/2-Wege-Membranventil, **Kunststoff**, manuell betätigt

DN	Betriebsdruck [bar]	Anschlussart	Ventilkörperwerkstoff	Membranwerkstoff
15 - 50	0 - 10 (abhängig vom Membranwerkstoff)	Stutzen für Klebe- und Schweißverbindung  Flansch  Gewindestutzen für Armaturenverschraubung mit Einlegeteil	PVC-U, grau  ABS	EPDM  PTFE

## Plastic diaphragm valves

### GEMÜ 617

2/2-way diaphragm valve, **plastic**, manually operated

DN	Operating pressure [bar]	Connection	Valve body material	Diaphragm material
12 - 15	0 - 6 (dependent on diaphragm material)	Spigots for solvent cement or weld connections  Union ends  Threaded and solvent cement sockets	PVC-U, grey  PP reinforced  PP-H natural  PVDF	EPDM  FPM  NBR  PTFE

#### Eigenschaften:

- Korrosionsgeschützte Bauweise
- Geeignet für aggressive, neutrale gasförmige und flüssige Medien, die die physikalischen und chemischen Eigenschaften des jeweiligen Gehäuse- und Membranwerkstoffs nicht negativ beeinflussen
- Beliebige Durchflussrichtung und Einbaulage
- Unempfindlich gegen verschmutzte, abrasive Medien
- Optische Stellungsanzeige

#### Typische Anwendungsbereiche:

- Wasseraufbereitung
- Galvanotechnik
- Chemie
- Umwelttechnik
- Biogasgewinnung
- allgemeine industrielle Anwendung

Technische Datenblätter finden Sie unter [www.gemu.de](http://www.gemu.de)

### GEMÜ R617

2/2-way diaphragm valve, **plastic**, manually operated

DN	Operating pressure [bar]	Connection	Valve body material	Diaphragm material
15 - 25	0 - 10 (dependent on diaphragm material)	Spigots for solvent cement or weld connections  Flanges  Union ends	PVC-U, grey  ABS	EPDM  PTFE

#### Features:

- Corrosion resistant design
- Suitable for corrosive, inert, gaseous and liquid media which have no negative impact on the physical and chemical properties of the body and diaphragm material
- Optional flow direction and mounting position
- Suitable for many types of contaminated abrasive media
- Optical position indicator

#### Typical areas of application:

- Water treatment
- Electroplating
- Chemical industry
- Environmental systems
- Biogas production
- General industrial applications

For technical data sheets see [www.gemu.de](http://www.gemu.de)

### GEMÜ 677

2/2-way diaphragm valve, **plastic**, manually operated  
options: lockable / with mounting thread for electrical position indicator

DN	Operating pressure [bar]	Connection	Valve body material	Diaphragm material
15 - 100	0 - 10 (dependent on diaphragm material)	Spigots for solvent cement or weld connections  Flanges  Union ends	PVC-U, grey  ABS  PP reinforced  PP-H natural  PVDF  Inliner: PP-H, natural, not reinforced / Outliner: PP, reinforced	EPDM  FPM  CSM  NBR  PTFE

### GEMÜ R677

2/2-way diaphragm valve, **plastic**, manually operated

DN	Operating pressure [bar]	Connection	Valve body material	Diaphragm material
15 - 50	0 - 10 (dependent on diaphragm material)	Spigots for solvent cement or weld connections  Flanges  Union ends	PVC-U, grey  ABS	EPDM  PTFE

## Membranventile Kunststoff



### GEMÜ 610

2/2-Wege-Membranventil, **Kunststoff**, pneumatisch betätigt

**Steuerfunktion:** Federkraft geschlossen (NC), Federkraft geöffnet (NO), beidseitig angesteuert (DA) optional mit Befestigungsplatte

DN	Betriebsdruck [bar]	Anschlussart	Ventilkörperwerkstoff	Membranwerkstoff
12 - 15	0 - 6 (abhängig vom Membranwerkstoff)	Stutzen für Klebe- und Schweißverbindung  Gewindestutzen für Armaturenverschraubung mit Einlegeteil  Gewinde- und Klebemuffe	PVC-U, grau  PP verstärkt  PP-H natur  PVDF	EPDM  FPM  NBR  PTFE



### GEMÜ 630 EcoLine®

2/2-Wege-Membranventil, **Kunststoff**, pneumatisch betätigt

**Steuerfunktion:** Federkraft geschlossen (NC), Federkraft geöffnet (NO), beidseitig angesteuert (DA)

DN	Betriebsdruck [bar]	Anschlussart	Ventilkörperwerkstoff	Membranwerkstoff
12 - 15	0 - 6 (abhängig vom Membranwerkstoff)	Gewindestutzen für Armaturenverschraubung mit Einlegeteil	PVC-U, grau  PP verstärkt  PP-H natur  PVDF	EPDM  FPM  NBR  PTFE



### GEMÜ 600 ProfiLine®

2/2-Wege-Membranventil, **Kunststoff**, pneumatisch betätigt

**Steuerfunktion:** Federkraft geschlossen (NC), Federkraft geöffnet (NO), beidseitig angesteuert (DA)

DN	Betriebsdruck [bar]	Anschlussart	Ventilkörperwerkstoff	Membranwerkstoff
15 - 50	0 - 10 (abhängig vom Membranwerkstoff)	Stutzen für Klebe- und Schweißverbindung  Flansch  Gewindestutzen für Armaturenverschraubung mit Einlegeteil	PVC-U, grau  ABS  PP-H natur  PVDF  Inliner: PP-H, nicht eingefärbt, nicht verstärkt / Outliner: PP, verstärkt	EPDM  FPM  NBR  PTFE



### GEMÜ 667

2/2-Wege-Membranventil, **Kunststoff**, pneumatisch betätigt

**Steuerfunktion:** jeweils durch Steuermedium geschlossen, Federkraft geöffnet (NO) (DN 15-50), durch Betriebsdruck geöffnet (DN 65 + 80)

DN	Betriebsdruck [bar]	Anschlussart	Ventilkörperwerkstoff	Membranwerkstoff
15 - 50	0 - 10 (abhängig vom Membranwerkstoff)	Stutzen für Klebe- und Schweißverbindung  Gewindestutzen für Armaturenverschraubung mit Einlegeteil	PVC-U, grau  ABS  PP verstärkt  PP-H natur  PVDF  Inliner: PP-H, nicht eingefärbt, nicht verstärkt / Outliner: PP, verstärkt	EPDM  FPM  CSM  NBR
65 - 80	0,5 - 10 (abhängig vom Membranwerkstoff)			



## Plastic diaphragm valves

### GEMÜ 610

2/2-way diaphragm valve, **plastic**, pneumatically operated

**Control function:** Normally closed (NC), normally open (NO), double acting (DA)  
optional with mounting plate

DN	Operating pressure [bar]	Connection	Valve body material	Diaphragm material
12 - 15	0 - 6 (dependent on diaphragm material)	Spigots for solvent cement or weld connections  Union ends  Threaded and solvent cement sockets	PVC-U, grey	EPDM
			PP reinforced	FPM
			PP-H natural	NBR
			PVDF	PTFE



Elektrische Stellungsrückmelder mit Mikroswitchern, Näherungsschaltern und ATEX Ausführung. Feldbusausführungen optional.

Electrical position indicators with microswitches, proximity switches and ATEX version. Field bus versions optional.

### GEMÜ 630 EcoLine®

2/2-way diaphragm valve, **plastic**, pneumatically operated

**Control function:** Normally closed (NC), normally open (NO), double acting (DA)

DN	Operating pressure [bar]	Connection	Valve body material	Diaphragm material
12 - 15	0 - 6 (dependent on diaphragm material)	Union ends	PVC-U, grey	EPDM
			PP reinforced	FPM
			PP-H natural	NBR
			PVDF	PTFE



Ventilanschlaltungen mit integrierten 3/2-Wege Vorsteuerventilen. ATEX und Feldbusausführungen optional.

Combi switchboxes with integrated 3/2-way pilot valves. ATEX and field bus versions optional.

### GEMÜ 600 ProfiLine®

2/2-way diaphragm valve, **plastic**, pneumatically operated

**Control function:** Normally closed (NC), normally open (NO), double acting (DA)

DN	Operating pressure [bar]	Connection	Valve body material	Diaphragm material
15 - 50	0 - 10 (dependent on diaphragm material)	Spigots for solvent cement or weld connections  Flanges  Union ends	PVC-U, grey	EPDM
			ABS	FPM
			PP-H natural	NBR
			PVDF	PTFE
			Inliner: PP-H, natural, not reinforced / Outliner: PP, reinforced	



Elektropneumatische Stells- und Prozessregler für Direkt- und Remoteaufbau

Electro-pneumatic positioners and process controllers for direct or remote mounting

### GEMÜ 667

2/2-way diaphragm valve, **plastic**, pneumatically operated

**Control function:** closed by control medium, opened by spring tension (NO) (DN 15-50), closed by control medium, opened by operating medium (DN 65 + 80)

DN	Operating pressure [bar]	Connection	Valve body material	Diaphragm material
15 - 50	0 - 10 (dependent on diaphragm material)	Spigots for solvent cement or weld connections  Union ends	PVC-U, grey	EPDM
			ABS	FPM
			PP reinforced	CSM
			PP-H natural	
65 - 80	0,5 - 10 (dependent on diaphragm material)		PVDF	NBR
			Inliner: PP-H, natural, not reinforced / Outliner: PP, reinforced	



## Membranventile Kunststoff



### GEMÜ 690

2/2-Wege-Membranventil, **Kunststoff**, pneumatisch betätigt

**Steuerfunktion:** Federkraft geschlossen (NC), Federkraft geöffnet (NO), beidseitig angesteuert (DA)

DN	Betriebsdruck [bar]	Anschlussart	Ventilkörperwerkstoff	Membranwerkstoff
15 - 50	0 - 10 (abhängig vom Membranwerkstoff)	Stutzen für Klebe- und Schweißverbindung  Flansch	PVC-U, grau ABS PP verstärkt PP-H natur PVDF	EPDM FPM CSM
65 - 100	0 - 6 (abhängig vom Membranwerkstoff)	Gewindestutzen für Armaturenverschraubung mit Einlegeteil	Inliner: PP-H, nicht eingefärbt, nicht verstärkt / Outliner: PP, verstärkt	NBR PTFE



### GEMÜ R690

2/2-Wege-Membranventil, **Kunststoff**, pneumatisch betätigt

**Steuerfunktion:** Federkraft geschlossen (NC), Federkraft geöffnet (NO), beidseitig angesteuert (DA)

DN	Betriebsdruck [bar]	Anschlussart	Ventilkörperwerkstoff	Membranwerkstoff
15 - 50	0 - 10 (abhängig vom Membranwerkstoff)	Stutzen für Klebe- und Schweißverbindung  Flansch  Gewindestutzen für Armaturenverschraubung mit Einlegeteil	PVC-U, grau ABS	EPDM PTFE



### GEMÜ 613

2/2-Wege-Membranventil, **Kunststoff**, elektromotorisch betätigt

ohne/mit integr. Stellungs-/Prozessregler, Stellzeit 17 sec./45 sec.

DN	Betriebsdruck [bar]	Anschlussart	Spannung	Ventilkörperwerkstoff	Membranwerkstoff
12 - 15	0 - 6 (abhängig vom Membranwerkstoff)	Armaturenverschraubung mit Einlegeteil  Stutzen für Muffen- und Stumpfschweißen	24V AC 120V AC 230V AC 50/60Hz	PVC-U, grau PP, verstärkt PVDF	NBR FPM EPDM PTFE

## Plastic diaphragm valves

### GEMÜ 690

2/2-way diaphragm valve, **plastic**, pneumatically operated

**Control function:** Normally closed (NC), normally open (NO), double acting (DA)

DN	Operating pressure [bar]	Connection	Valve body material	Diaphragm material
15 - 50	0 - 10 (dependent on diaphragm material)	Spigots for solvent cement or weld connections	PVC-U, grey ABS	EPDM
		Flanges	PP reinforced	FPM
65 - 100	0 - 6 (dependent on diaphragm material)	Union ends	PP-H natural	CSM
			PVDF	NBR
			Inliner: PP-H, natural, not reinforced / Outliner: PP, reinforced	PTFE



Weitere Informationen finden Sie in unserer Broschüre „Kunststoffarmaturen“.

For further information please refer to our "Plastic Valves and Flowmeters" brochure.

### GEMÜ R690

2/2-way diaphragm valve, **plastic**, pneumatically operated

**Control function:** Normally closed (NC), normally open (NO), double acting (DA)

DN	Operating pressure [bar]	Connection	Valve body material	Diaphragm material
15 - 50	0 - 10 (dependent on diaphragm material)	Spigots for solvent cement or weld connections	PVC-U, grey ABS	EPDM
		Flanges		PTFE
		Union ends		

### GEMÜ 613

2/2-way diaphragm valve, **plastic**, motorized

with/without integr. positioner/process controller, operating time 17 sec./45 sec.

DN	Operating pressure [bar]	Connection	Voltage	Valve body material	Diaphragm material
12 - 15	0 - 6 (dependent on diaphragm material)	Union ends	24V AC 120V AC 230V AC 50/60Hz	PVC-U, grey	NBR
		Spigots for socket or butt welding		PP, reinforced	FPM
				PVDF	EPDM
					PTFE

## Membranventile Kunststoff



### **GEMÜ 693**

2/2-Wege-Membranventil, **Kunststoff**, elektromotorisch betätigt  
als Regelantrieb einsetzbar

DN	Betriebsdruck [bar]	Anschlussart	Spannung	Ventilkörperwerkstoff	Membranwerkstoff
15 - 50	0 - 10 (abhängig von DN und Membranwerkstoff)	Flansche  Armaturenverschraubung mit Einlege-teil  Stutzen für Muffen- und Stumpfschweißen	24V AC 120V AC 230V AC 50/60Hz	PVC-U, grau  ABS  PVDF  Inliner: PP-H, nicht eingefärbt, nicht verstärkt / Outliner: PP, verstärkt	EPDM  FPM  NBR  PTFE



3-Punkt-Regler GEMÜ 1283

*Three-point controller GEMÜ 1283*

## Plastic diaphragm valves

### GEMÜ 693

2/2-way diaphragm valve, **plastic**, motorized  
can be used as control actuator

DN	Operating pressure [bar]	Connection	Voltage	Valve body material	Diaphragm material
15 - 50	0 - 10 (dependent on DN and diaphragm material)	Flanges Union ends Spigots for socket or butt welding	24V AC 120V AC 230V AC 50/60Hz	PVC-U, grey ABS PVDF  Inliner: PP-H, natural, not reinforced / Outliner: PP, reinforced	EPDM FPM NBR PTFE



GEMÜ 693 kann mit dem 3-Punkt-Regler GEMÜ 1283 auch als Regelventil eingesetzt werden.

*GEMÜ 693 in combination with a GEMÜ 1283 3-point controller can be used as a control valve*

## SilverLine® - Membranventile Kunststoff und Metall



### GEMÜ S670

2/2-Wege-Membranventil, **Kunststoff und Metall**, manuell betätigt

DN	Betriebsdruck [bar]	Anschlussart	Ventilkörperwerkstoff	Membranwerkstoff
15 - 50	0 - 6 (abhängig vom Membranwerkstoff)	Gewindemuffe DIN ISO 228 (MS, Messing) Armaturenverschraubung mit Einlegeteil Gewindestutzen für Armaturenverschraubung	PVC-U, grau PP verstärkt MS, Messing	EPDM NBR PTFE (nur mit PVC-U Körper)



### GEMÜ S647

2/2-Wege-Membranventil, **Kunststoff**, pneumatisch betätigt, direkt angesteuert

**Steuerfunktion:** durch Steuerdruck geschlossen/durch Betriebsdruck geöffnet

DN	Betriebsdruck [bar]	Anschlussart	Ventilkörperwerkstoff	Membranwerkstoff
20 - 50	0 - 6 (abhängig vom Membranwerkstoff)	Armaturenverschraubung mit Einlegeteil Gewindestutzen für Armaturenverschraubung Gewindemuffe	PVC-U, grau PP verstärkt MS, Messing	EPDM NBR



### GEMÜ S660

2/2-Wege-Membranventil, **Kunststoff und Metall**, pneumatisch betätigt

**Steuerfunktion:** Federkraft geschlossen (NC)

DN	Betriebsdruck [bar]	Anschlussart	Ventilkörperwerkstoff	Membranwerkstoff
15 - 50	0 - 6 (abhängig vom Membranwerkstoff)	Gewindemuffe DIN ISO 228 (MS, Messing) Armaturenverschraubung mit Einlegeteil Gewindestutzen für Armaturenverschraubung	PVC-U, grau PP verstärkt MS, Messing	EPDM NBR PTFE (nur mit PVC-U Körper)



### GEMÜ S680

2/2-Wege-Membranventil, **Kunststoff und Metall**, elektromotorisch betätigt

DN	Betriebsdruck [bar]	Anschlussart	Spannung	Ventilkörperwerkstoff	Membranwerkstoff
15 - 25	0 - 6 (abhängig von DN und Membranwerkstoff)	Gewindemuffe DIN ISO 228 (MS, Messing) Armaturenverschraubung mit Einlegeteil Gewindestutzen für Armaturenverschraubung	12V DC 24V DC	PVC-U, grau PP verstärkt MS, Messing	EPDM PTFE (nur mit PVC-U Körper)

## SilverLine® - Plastic and metal diaphragm valves

### GEMÜ S670

2/2-way diaphragm valve, **plastic and metal**, manually operated

DN	Operating pressure [bar]	Connection	Valve body material	Diaphragm material
15 - 50	0 - 6 (dependent on diaphragm material)	Threaded sockets DIN ISO 228 (MS, brass)  Union ends with DIN insert (socket)  Body with threaded spigots for unions	PVC-U, grey  PP reinforced  MS, brass	EPDM  NBR  PTFE (only with PVC-U body)

#### Eigenschaften:

- Kompakte bauteilreduzierte Konstruktion
- Geringes Gewicht
- Korrosionsresistente Materialien
- Hohe Durchflusswerte
- Entsprechend der französischen Trinkwassernorm ACS, medienberührende Teile in der Ausführung mit PVC-Körper und EPDM-Membrane
- Ventilkörper und Membranen in verschiedenen Werkstoffen und Ausführungen verfügbar
- Verschiedene Anschlussarten lieferbar

#### Typische Anwendungsbereiche:

- Wasseraufbereitung
- Slurries
- Pastöse Medien

Technische Datenblätter finden Sie unter [www.gemu.de](http://www.gemu.de)

### GEMÜ S647

2/2-way diaphragm valve, **plastic**, pneumatically operated, direct operation

**Control function:** closed by control pressure/opened by operating pressure

DN	Operating pressure [bar]	Connection	Valve body material	Diaphragm material
20 - 50	0 - 6 (dependent on diaphragm material)	Union ends with DIN insert (socket)  Body with threaded spigots for unions  Threaded socket	PVC-U, grey  PP reinforced  MS, brass	EPDM  NBR

#### Features:

- Compact design with few components
- Low weight
- Corrosion resistant materials
- High flow rates
- Complies with the French drinking water standard ACS, medium wetted parts with PVC-U body and EPDM diaphragm
- Valve body and diaphragm available in various materials and designs
- Various connections available

#### Typical areas of application:

- Water treatment
- Slurries
- Paste-like media

For technical data sheets see [www.gemu.de](http://www.gemu.de)

### GEMÜ S660

2/2-way diaphragm valve, **plastic and metal**, pneumatically operated

**Control function:** Normally closed (NC)

DN	Operating pressure [bar]	Connection	Valve body material	Diaphragm material
15 - 50	0 - 6 (dependent on diaphragm material)	Threaded sockets DIN ISO 228 (MS, brass)  Union ends with DIN insert (socket)  Body with threaded spigots for unions	PVC-U, grey  PP reinforced  MS, brass	EPDM  NBR  PTFE (only with PVC-U body)

### GEMÜ S680

2/2-way diaphragm valve, **plastic and metal**, motorized

DN	Operating pressure [bar]	Connection	Voltage	Valve body material	Diaphragm material
15 - 25	0 - 6 (dependent on diaphragm material)	Threaded sockets DIN ISO 228 (MS, brass)  Union ends with DIN insert (socket)  Body with threaded spigots for unions	12V DC  24V DC	PVC-U, grey  PP reinforced  MS, brass	EPDM  PTFE (only with PVC-U body)

## Schrägsitzventile Metall



### GEMÜ 507

2/2-Wege-Sitzventil, **Metall**, manuell betätigt mit Kunststoffhandrad

DN	Betriebsdruck [bar]	Anschlussart	Ventilkörperwerkstoff	Sitzdichtung
6 - 80	0 - 25 (abhängig von DN und Ausführung)	Schweißstutzen Schraubverbindungen Clamp-Stutzen Flansche Unterschiedliche Normen und Ausführungen verfügbar.	nichtrostender Stahl 1.4435, 1.4408	PTFE PEEK



### GEMÜ 554

2/2-Wege-Sitzventil, **Metall**, pneumatisch betätigt, Kolbenantrieb Kunststoff  
**Steuerfunktion:** Federkraft geschlossen (NC), Federkraft geöffnet (NO), beidseitig angesteuert (DA)

DN	Betriebsdruck [bar]	Anschlussart	Ventilkörperwerkstoff	Sitzdichtung
6 - 80	0 - 25 (abhängig von DN und Ausführung)	Schweißstutzen Schraubverbindungen Clamp-Stutzen Flansche Unterschiedliche Normen und Ausführungen verfügbar.	Rotguss nichtrostender Stahl 1.4435, 1.4408	PTFE EPDM NBR



### GEMÜ 514

2/2-Wege-Sitzventil, **Metall**, pneumatisch betätigt, Kolbenantrieb Aluminium  
**Steuerfunktion:** Federkraft geschlossen (NC), Federkraft geöffnet (NO), beidseitig angesteuert (DA)

DN	Betriebsdruck [bar]	Anschlussart	Ventilkörperwerkstoff	Sitzdichtung
10 - 80	0 - 25 (abhängig von DN und Ausführung)	Schweißstutzen Schraubverbindungen Flansche Unterschiedliche Normen und Ausführungen verfügbar.	Rotguss nichtrostender Stahl 1.4435, 1.4408	PTFE EPDM NBR Stahl



### GEMÜ 550

2/2-Wege-Sitzventil, **Metall**, pneumatisch betätigt, Kolbenantrieb nichtrostender Stahl  
**Steuerfunktion:** Federkraft geschlossen (NC), Federkraft geöffnet (NO), beidseitig angesteuert (DA)

DN	Betriebsdruck [bar]	Anschlussart	Ventilkörperwerkstoff	Sitzdichtung
6 - 80	0 - 25 (abhängig von DN und Ausführung)	Schweißstutzen Schraubverbindungen Clamp-Stutzen Flansche Unterschiedliche Normen und Ausführungen verfügbar.	nichtrostender Stahl 1.4435, 1.4408	PTFE EPDM NBR Stahl



## Metal angle seat globe valves

### GEMÜ 507

2/2-way globe valve, **metal**, manually operated with plastic handwheel

DN	Operating pressure [bar]	Connection	Valve body material	Seat seal
6 - 80	0 - 25 (dependent on DN and version)	Butt weld spigots Threaded connections Clamp connections Flanges Various standards and versions available.	Stainless steel 1.4435, 1.4408	PTFE PEEK

#### Eigenschaften:

- Geeignet zur Steuerung und Regelung von gasförmigen und flüssigen sauberen Medien
- Geeignet für hohe Schaltwechsel
- Für hohe Temperaturen bis zu 300°C und hohe Betriebsdrücke bis 40 bar (entsprechend Gerätetyp)
- Ausführungen mit kleinen Antrieben für kompakte Bauweise (z.B. Abfüllbatterien)

#### Anwendungsbeispiele:

- Polystyrolaufschäumung
- Verpackungsindustrie
- Dampferzeugung und -verteilung
- Industriegase
- Betriebsmittelzuführung
- Abfülltechnik
- Getränkeindustrie

Technische Datenblätter finden Sie unter [www.gemue.de](http://www.gemue.de)

### GEMÜ 554

2/2-way globe valve, **metal**, pneumatically operated, plastic piston actuator

**Control function:** Normally closed (NC), normally open (NO), double acting (DA)

DN	Operating pressure [bar]	Connection	Valve body material	Seat seal
6 - 80	0 - 25 (dependent on DN and version)	Butt weld spigots Threaded connections Clamp connections Flanges Various standards and versions available.	Cast bronze Stainless steel 1.4435, 1.4408	PTFE EPDM NBR

#### Features:

- Suitable for control and regulation of pure gaseous and liquid media
- Suitable for high cycle duties
- For high temperatures up to 300°C and high operating pressures up to 40 bar (dependent on type)
- Designs with a small actuator suitable for 'low space' installations (e.g. filling batteries)

#### Application examples:

- Polystyrene foam production
- Packaging industry
- Steam generation and distribution
- Industrial gases
- Operating media supply systems
- Filling systems
- Beverage industry

For technical data sheets see [www.gemue.de](http://www.gemue.de)

### GEMÜ 514

2/2-way globe valve, **metal**, pneumatically operated, aluminium piston actuator

**Control function:** Normally closed (NC), normally open (NO), double acting (DA)

DN	Operating pressure [bar]	Connection	Valve body material	Seat seal
10 - 80	0 - 25 (dependent on DN and version)	Butt weld spigots Threaded connections Flanges Various standards and versions available.	Cast bronze Stainless steel 1.4435, 1.4408	PTFE EPDM NBR Steel

### GEMÜ 550

2/2-way globe valve, **metal**, pneumatically operated, stainless steel piston actuator

**Control function:** Normally closed (NC), normally open (NO), double acting (DA)

DN	Operating pressure [bar]	Connection	Valve body material	Seat seal
6 - 80	0 - 25 (dependent on DN and version)	Butt weld spigots Threaded connections Clamp connections Flanges Various standards and versions available.	Stainless steel 1.4435, 1.4408	PTFE EPDM NBR Steel

## SilverLine® - Schrägsitzventile Kunststoff und Metall



### GEMÜ S560

2/2-Wege-Sitzventil, **Kunststoff und Metall**, pneumatisch betätigt

**Steuerfunktion:** in Ruhestellung geschlossen

DN	Betriebsdruck [bar]	Anschlussart	Ventilkörperwerkstoff	Sitzdichtung
15 - 50	0 - 8 (abhängig von DN und Ausführung)	Gewindemuffe DIN ISO 228 (MS)  Gewindestutzen für Armaturenverschraubung  Armaturenverschraubung mit Einlegeteil	PP  MS, Messing	NBR



### GEMÜ S580

2/2-Wege-Sitzventil, **Kunststoff und Metall**, elektromotorisch betätigt

DN	Betriebsdruck [bar]	Anschlussart	Spannung	Ventilkörperwerkstoff	Sitzdichtung
15 - 25	0 - 8 (abhängig von DN und Ausführung)	Gewindemuffe DIN ISO 228 (MS)  Gewindestutzen für Armaturenverschraubung  Armaturenverschraubung mit Einlegeteil	12V DC  24V DC	PP  MS, Messing	NBR

## SilverLine® - Plastic and metal angle seat globe valves

### GEMÜ S560

2/2-way globe valve, **plastic and metal**, pneumatically operated

**Control function:** Normally closed

DN	Operating pressure [bar]	Connection	Valve body material	Seat seal
15 - 50	0 - 8 <i>(dependent on DN and version)</i>	Threaded sockets DIN ISO 228 (MS, brass)  Threaded spigots for unions  Union ends with insert	PP  MS, brass	NBR

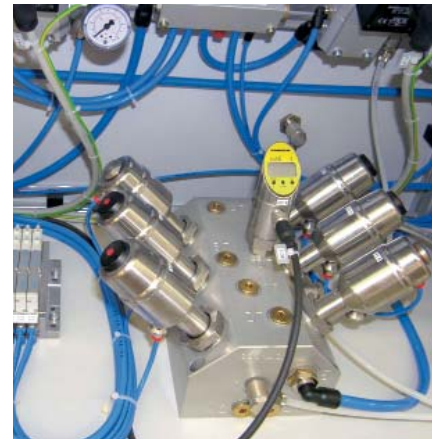

Kompakter Sitzventilblock zur Druckluftsteuerung in einem Prüfstand.

*Compact globe valve block for compressed air control in a test stand.*

### GEMÜ S580

2/2-way globe valve, **plastic and metal**, motorized

DN	Operating pressure [bar]	Connection	Voltage	Valve body material	Seat seal
15 - 25	0 - 8 <i>(dependent on DN and version)</i>	Threaded sockets DIN ISO 228 (MS, brass)  Threaded spigots for unions  Union ends with insert	12V DC  24V DC	PP  MS, brass	NBR



Mediensteuerung in einer Haarfärbemittelproduktion.

*Media control in hair dye production.*

## Geradsitzventile Metall



### GEMÜ 537

2/2-Wege-Sitzventil, **Metall**, manuell betätigt mit Kunststoffhandrad

DN	Betriebsdruck [bar]	Anschlussart	Ventilkörperwerkstoff	Sitzdichtung
15 - 50	0 - 25 (abhängig von DN und Ausführung)	Flansche Unterschiedliche Normen und Ausführungen verfügbar.	nichtrostender Stahl 1.4408 EN-GJS-400 18-LT GGG 40.3	PTFE



### GEMÜ 530

2/2-Wege-Sitzventil, **Metall**, pneumatisch betätigt, Kolbenantrieb nichtrostender Stahl  
**Steuerfunktion:** Federkraft geschlossen (NC), Federkraft geöffnet (NO), beidseitig angesteuert (DA)

DN	Betriebsdruck [bar]	Anschlussart	Ventilkörperwerkstoff	Sitzdichtung
15 - 50	0 - 25 (abhängig von DN und Ausführung)	Flansche Unterschiedliche Normen und Ausführungen verfügbar.	nichtrostender Stahl 1.4408	FPM PTFE Stahl EPDM



### GEMÜ 532

2/2-Wege-Sitzventil, **Metall**, pneumatisch betätigt, Kolbenantrieb Aluminium  
**Steuerfunktion:** Federkraft geschlossen (NC), Federkraft geöffnet (NO), beidseitig angesteuert (DA)

DN	Betriebsdruck [bar]	Anschlussart	Ventilkörperwerkstoff	Sitzdichtung
15 - 50	0 - 25 (abhängig von DN und Ausführung)	Flansche Unterschiedliche Normen und Ausführungen verfügbar.	nichtrostender Stahl 1.4408 EN-GJS-400 18-LT GGG 40.3	FPM PTFE Stahl EPDM



### GEMÜ 534

2/2-Wege-Sitzventil, **Metall**, pneumatisch betätigt, Kolbenantrieb Kunststoff  
**Steuerfunktion:** Federkraft geschlossen (NC), Federkraft geöffnet (NO), beidseitig angesteuert (DA)

DN	Betriebsdruck [bar]	Anschlussart	Ventilkörperwerkstoff	Sitzdichtung
15 - 50	0 - 25 (abhängig von DN und Ausführung)	Flansche Unterschiedliche Normen und Ausführungen verfügbar.	nichtrostender Stahl 1.4408 EN-GJS-400 18-LT GGG 40.3	FPM PTFE EPDM

## Metal globe valves

### GEMÜ 537

2/2-way globe valve, **metal**, manually operated with plastic handwheel

DN	Operating pressure [bar]	Connection	Valve body material	Seat seal
15 - 50	0 - 25 <i>(dependent on DN and version)</i>	Flanges  Various standards and versions available.	Stainless steel 1.4408  SG iron 40.3 EN-GJS-400 18-LT	PTFE

Regelventilausführungen siehe Broschüre „Sitzventile - Stell- und Regelarmaturen“

For control valve versions see our “Globe Valves - Automation and Control“ brochure

### GEMÜ 530

2/2-way globe valve, **metal**, pneumatically operated, stainless steel piston actuator  
Control function: Normally closed (NC), normally open (NO), double acting (DA)

DN	Operating pressure [bar]	Connection	Valve body material	Seat seal
15 - 50	0 - 25 <i>(dependent on DN and version)</i>	Flanges  Various standards and versions available.	Stainless steel 1.4408	FPM PTFE Steel EPDM



Weitere Informationen finden Sie in unserer Broschüre „Sitzventile - Stell- und Regelarmaturen“.

For further information please refer to our “Globe Valves - Automation and Control“ brochure.

### GEMÜ 532

2/2-way globe valve, **metal**, pneumatically operated, aluminium piston actuator  
Control function: Normally closed (NC), normally open (NO), double acting (DA)

DN	Operating pressure [bar]	Connection	Valve body material	Seat seal
15 - 50	0 - 25 <i>(dependent on DN and version)</i>	Flanges  Various standards and versions available.	Stainless steel 1.4408  SG iron 40.3 EN-GJS-400 18-LT	FPM PTFE Steel EPDM

### GEMÜ 534

2/2-way globe valve, **metal**, pneumatically operated, plastic piston actuator  
Control function: Normally closed (NC), normally open (NO), double acting (DA)

DN	Operating pressure [bar]	Connection	Valve body material	Seat seal
15 - 50	0 - 25 <i>(dependent on DN and version)</i>	Flanges  Various standards and versions available.	Stainless steel 1.4408  SG iron 40.3 EN-GJS-400 18-LT	FPM PTFE EPDM

## Geradsitzventile Metall



### **GEMÜ 580 FlexPort Valve®**

2/2-Wege-Sitzventil, **Metall**, pneumatisch betätigt, Kolbenantrieb nichtrostender Stahl  
**Steuerfunktion:** Federkraft geschlossen (NC), Federkraft geöffnet (NO), beidseitig angesteuert (DA)

DN	Betriebsdruck [bar]	Anschlussart	Ventilkörperwerkstoff	Sitzdichtung
15 - 50	0 - 25	Schweißstutzen Gewindeanschluß Flansch Unterschiedliche Normen und Ausführungen verfügbar.	nichtrostender Stahl 1.4408	PTFE



### **GEMÜ 582 FlexPort Valve®**

2/2-Wege-Sitzventil, **Metall**, pneumatisch betätigt, Kolbenantrieb Aluminium  
**Steuerfunktion:** Federkraft geschlossen (NC), Federkraft geöffnet (NO), beidseitig angesteuert (DA)

DN	Betriebsdruck [bar]	Anschlussart	Ventilkörperwerkstoff	Sitzdichtung
15 - 50	0 - 25	Schweißstutzen Gewindeanschluß Flansch Unterschiedliche Normen und Ausführungen verfügbar.	nichtrostender Stahl 1.4408	PTFE



### **GEMÜ 584 FlexPort Valve®**

2/2-Wege-Sitzventil, **Metall**, pneumatisch betätigt, Kolbenantrieb Kunststoff  
**Steuerfunktion:** Federkraft geschlossen (NC), Federkraft geöffnet (NO), beidseitig angesteuert (DA)

DN	Betriebsdruck [bar]	Anschlussart	Ventilkörperwerkstoff	Sitzdichtung
15 - 50	0 - 25	Schweißstutzen Gewindeanschluß Flansch Unterschiedliche Normen und Ausführungen verfügbar.	nichtrostender Stahl 1.4408	PTFE

## Metal globe valves

### GEMÜ 580 FlexPort Valve®

2/2-way globe valve, **metal**, pneumatically operated, stainless steel piston actuator

**Control function:** Normally closed (NC), normally open (NO), double acting (DA)

DN	Operating pressure [bar]	Connection	Valve body material	Seat seal
15 - 50	0 - 25	Butt weld spigots Threaded connections Flanges Various standards and versions available.	Stainless steel 1.4408	PTFE



### GEMÜ 582 FlexPort Valve®

2/2-way globe valve, **metal**, pneumatically operated, aluminium piston actuator

**Control function:** Normally closed (NC), normally open (NO), double acting (DA)

DN	Operating pressure [bar]	Connection	Valve body material	Seat seal
15 - 50	0 - 25	Butt weld spigots Threaded connections Flanges Various standards and versions available.	Stainless steel 1.4408	PTFE

Weitere Informationen finden Sie in unserer Broschüre „Sitzventile - Stell- und Regelarmaturen“.

For further information please refer to our "Globe Valves - Automation and Control" brochure.

### GEMÜ 584 FlexPort Valve®

2/2-way globe valve, **metal**, pneumatically operated, plastic piston actuator

**Control function:** Normally closed (NC), normally open (NO), double acting (DA)

DN	Operating pressure [bar]	Connection	Valve body material	Seat seal
15 - 50	0 - 25	Butt weld spigots Threaded connections Flanges Various standards and versions available.	Stainless steel 1.4408	PTFE

## Geradsitzventile Metall



### GEMÜ 520

2/2-Wege-Sitzventil, **Metall**, pneumatisch betätigt, Membranantrieb Metall

**Steuerfunktion:** Federkraft geschlossen (NC), Federkraft geöffnet (NO), beidseitig angesteuert (DA)

DN	Betriebsdruck [bar]	Anschlussart	Ventilkörperwerkstoff	Sitzdichtung
32 - 150	0 - 40 (abhängig von DN und Ausführung)	Flansche Unterschiedliche Normen und Ausführungen verfügbar.	nichtrostender Stahl 1.4408 EN-GJL-250 GG 25 GP 240 H GS-C 25	PTFE Stahl (Sitzring/Teller)



### GEMÜ 314

3/2-Wege-Sitzventil, **Metall**, pneumatisch betätigt, Kolbenantrieb Aluminium

**Steuerfunktion:** In Ruhestellung - Geradedurchgang, angesteuert- Eckdurchgang

DN	Betriebsdruck [bar]	Anschlussart	Ventilkörperwerkstoff	Sitzdichtung
15 - 50	0 - 16 (abhängig von DN und Ausführung)	Gewindemuffe DIN ISO 228	Rotguss	PTFE



### GEMÜ 312

3/2-Wege-Sitzventil, **Metall**, pneumatisch betätigt, Kolbenantrieb Aluminium

**Steuerfunktion:** In Ruhestellung - Geradedurchgang, angesteuert- Eckdurchgang

DN	Betriebsdruck [bar]	Anschlussart	Ventilkörperwerkstoff	Sitzdichtung
15 - 100	0 - 16 (abhängig von DN und Ausführung)	Flansche Unterschiedliche Normen und Ausführungen verfügbar.	Grauguss EN-GJL-250	PTFE



### GEMÜ 352

3/2-Wege-Sitzventil, **Metall**, pneumatisch betätigt, Kolbenantrieb Kunststoff

**Steuerfunktion:** Federkraft geschlossen (NC)

DN	Betriebsdruck [bar]	Anschlussart	Ventilkörperwerkstoff	Sitzdichtung
15 - 100	0 - 16 (abhängig von DN und Ausführung)	Flansche Unterschiedliche Normen und Ausführungen verfügbar.	Grauguss EN-GJL-250	PTFE



## Metal globe valves

### GEMÜ 520

2/2-way globe valve, **metal**, pneumatically operated, metal membrane actuator

**Control function:** Normally closed (NC), normally open (NO), double acting (DA)

DN	Operating pressure [bar]	Connection	Valve body material	Seat seal
32 - 150	0 - 40 <i>(dependent on DN and version)</i>	Flanges  Various standards and versions available.	Stainless steel 1.4408  Cast iron EN-GJL-250 GG 25  Cast steel GP 240 H GS-C 25	PTFE  Steel (Seat ring / plug)



Elektrische Stellungsrückmelder mit Mikroswitchern, Näherungsschaltern und ATEX Ausführung. Feldbusausführungen optional.

*Electrical position indicators with micro-switches, proximity switches and ATEX version. Field bus versions optional.*

### GEMÜ 314

3/2-way globe valve, **metal**, pneumatically operated, aluminium piston actuator

**Control function:** in resting position - straight through passage, actuated - angled passage

DN	Operating pressure [bar]	Connection	Valve body material	Seat seal
15 - 50	0 - 16 <i>(dependent on DN and version)</i>	Threaded sockets DIN ISO 228	Cast bronze	PTFE



Ventilansaltungen mit integrierten 3/2-Wege Vorsteuerventilen. ATEX und Feldbusausführungen optional.

*Combi switchboxes with integrated 3/2-way pilot valves. ATEX and field bus versions optional.*

### GEMÜ 312

3/2-way globe valve, **metal**, pneumatically operated, aluminium piston actuator

**Control function:** in resting position - straight through passage, actuated - angled passage

DN	Operating pressure [bar]	Connection	Valve body material	Seat seal
15 - 100	0 - 16 <i>(dependent on DN and version)</i>	Flanges  Various standards and versions available.	Cast iron EN-GJL-250	PTFE



Elektropneumatische Stells- und Prozessregler für Direkt- und Remoteaufbau

*Electro-pneumatic positioners and process controllers for direct or remote mounting*

### GEMÜ 352

3/2-way globe valve, **metal**, pneumatically operated, plastic piston actuator

**Control function:** Normally closed (NC)

DN	Operating pressure [bar]	Connection	Valve body material	Seat seal
15 - 50	0 - 16 <i>(dependent on DN and version)</i>	Flanges  Various standards and versions available.	Cast iron EN-GJL-250	PTFE

## Geradsitzventile Metall



### **GEMÜ 354**

3/2-Wege-Sitzventil, **Metall**, pneumatisch betätigt, Kolbenantrieb Kunststoff

**Steuerfunktion:** Federkraft geschlossen (NC)

DN	Betriebsdruck [bar]	Anschlussart	Ventilkörperwerkstoff	Sitzdichtung
15 - 50	0 - 16 (abhängig von DN und Ausführung)	Gewindemuffe DIN ISO 228	Rotguss	PTFE



### **GEMÜ 342**

3/2-Wege-Sitzventil, **Metall**, elektromotorisch betätigt

DN	Betriebsdruck [bar]	Anschlussart	Spannung	Ventilkörperwerkstoff	Sitzdichtung
25 - 80	0 - 16 (abhängig von DN und Ausführung)	Gewindemuffe DIN ISO 228	24V AC 120V AC 230V AC 50/60Hz	Grauguss EN-GJL-250	PTFE



### **GEMÜ 344**

3/2-Wege-Sitzventil, **Metall**, elektromotorisch betätigt

DN	Betriebsdruck [bar]	Anschlussart	Spannung	Ventilkörperwerkstoff	Sitzdichtung
25 - 50	0 - 16 (abhängig von DN und Ausführung)	Flansche Unterschiedliche Normen und Ausführungen verfügbar.	24V AC 120V AC 230V AC 50/60Hz	Rotguss	PTFE

## Metal globe valves

### GEMÜ 354

3/2-way globe valve, **metal**, pneumatically operated, plastic piston actuator

**Control function:** Normally closed (NC)

DN	Operating pressure [bar]	Connection	Valve body material	Seat seal
15 - 50	0 - 16 (dependent on DN and version)	Threaded sockets DIN ISO 228	Cast bronze	PTFE

#### Eigenschaften

##### Antrieb 342/344 SideStep:

- Stellgeschwindigkeit und Regelparameter leicht einstellbar
- Optimierte Initialisierung und Ventilregelung
- Parametrierung im laufenden Betrieb
- Drehmomentbegrenzung
- Elektronische Hub- und Schließbegrenzung
- Prozess- und Stellungsregler sind aufeinander abgestimmt
- Optionales integriertes Notstromversorgungsmodul mit vorwählbarer Sicherheitsstellung
- Funktionalität über Display einstellbar

#### Vorteile:

- Umfangreiche integrierte Diagnosefunktionen
- Feldbus Schnittstellen

Technische Datenblätter finden Sie unter [www.gemue.de](http://www.gemue.de)

#### Features of 342/344 SideStep actuator:

- Actuating speed and control parameters easily adjustable
- Optimized initialisation and valve control
- Parameterisation during operation
- Torque limitation
- Electronic limitation of opening and closing stroke
- Process controller and positioner are synchronized with each other
- Optional integrated emergency power supply module with selectable safety position
- Setting of functions via display

#### Advantages:

- Extensive integrated diagnostic functions
- Field bus interfaces

For technical data sheets see [www.gemue.de](http://www.gemue.de)

### GEMÜ 342

3/2-way globe valve, **metal**, motorized

DN	Operating pressure [bar]	Connection	Voltage	Valve body material	Seat seal
25 - 80	0 - 16 (dependent on DN and version)	Threaded sockets DIN ISO 228	24V AC 120V AC 230V AC 50/60Hz	Cast iron EN-GJL-250	PTFE

### GEMÜ 344

3/2-way globe valve, **metal**, motorized

DN	Operating pressure [bar]	Connection	Voltage	Valve body material	Seat seal
25 - 50	0 - 16 (dependent on DN and version)	Flanges  Various standards and versions available.	24V AC 120V AC 230V AC 50/60Hz	Cast bronze	PTFE

## Regelventile Kunststoff und Metall



### GEMÜ 565

2/2-Wege-Sitzventil, **Kunststoff und Metall**, pneumatisch betätigt, Kolbenantrieb nichtrostender Stahl, **Steuerfunktion:** Federkraft geschlossen (NC)

DN	Betriebsdruck [bar]	Anschlussart	Ventilkörperwerkstoff	Sitzdichtung
3 - 15	0 - 6 (abhängig von DN und Ausführung)	Gewindemuffe DIN ISO 228 Gewindestutzen Armaturenverschraubung mit Einlegeteil Clamp-Stutzen	PVC-U, grau PVDF nichtrostender Stahl 1.4435	FPM EPDM



### GEMÜ 563

2/2-Wege-Sitzventil, **Kunststoff**, elektromotorisch betätigt, Antrieb aus Kunststoff ohne/mit integr. Stellungs-/Prozessregler, Stellzeit 17 sec./45 sec.

DN	Betriebsdruck [bar]	Anschlussart	Spannung	Ventilkörperwerkstoff	Sitzdichtung
3 - 15	0 - 6 (abhängig von DN und Ausführung)	Gewindemuffe DIN ISO 228	24V AC 120V AC 230V AC 50/60Hz	PVC-U, grau PVDF	FPM EPDM



### GEMÜ 568

2/2-Wege-Sitzventil, **Metall**, elektromotorisch betätigt, Antrieb aus Kunststoff ohne/mit integr. Stellungs-/Prozessregler, Stellzeit 17 sec./45 sec.

DN	Betriebsdruck [bar]	Anschlussart	Spannung	Ventilkörperwerkstoff	Sitzdichtung
3 - 15	0 - 6 (abhängig von DN und Ausführung)	Gewindemuffe DIN ISO 228 Gewindestutzen Clamp-Stutzen	24V AC 120V AC 230V AC 50/60Hz	nichtrostender Stahl 1.4435	FPM EPDM



3-Punkt-Regler GEMÜ 1283

Three-point controller GEMÜ 1283

## Plastic and metal control valves

### GEMÜ 565

2/2-way globe valve, **plastic and metal**, pneumatically operated, stainless steel piston actuator

**Control function:** Normally closed (NC)

DN	Operating pressure [bar]	Connection	Valve body material	Seat seal
3 - 15	0 - 6 <i>(dependent on DN and version)</i>	Threaded sockets DIN ISO 228	PVC-U, grey	FPM
		Threaded spigots	PVDF	EPDM
		Union ends	Stainless steel 1.4435	
		Clamp connections		

Regelventilausführungen siehe Broschüre „Sitzventile - Stell- und Regelarmaturen“

For control valve versions see our “Globe Valves - Automation and Control“ brochure

### GEMÜ 563

2/2-way globe valve, **plastic**, motorized, plastic actuator with/without integr. positioner/process controller, operating time 17 sec./45 sec.

DN	Operating pressure [bar]	Connection	Voltage	Valve body material	Seat seal
3 - 15	0 - 6 <i>(dependent on DN and version)</i>	Threaded sockets DIN ISO 228	24V AC	PVC-U, grey	FPM
			120V AC 230V AC 50/60Hz	PVDF	EPDM



Weitere Informationen finden Sie in unserer Broschüre „Sitzventile - Stell- und Regelarmaturen“.

For further information please refer to our “Globe Valves - Automation and Control“ brochure.

### GEMÜ 568

2/2-way globe valve, **metal**, motorized, plastic actuator with/without integr. positioner/process controller, operating time 17 sec./45 sec.

DN	Operating pressure [bar]	Connection	Voltage	Valve body material	Seat seal
3 - 15	0 - 6 <i>(dependent on DN and version)</i>	Threaded sockets DIN ISO 228	24V AC	Stainless steel 1.4435	FPM
		Threaded spigots	120V AC 230V AC 50/60Hz		EPDM
		Clamp connections			

## Regelventile Kunststoff und Metall



### **GEMÜ 548 SideStep**

2/2-Wege-Sitzventil, **Metall**, elektromotorisch betätigt, Antrieb aus Kunststoff  
Auf/Zu oder Regelantrieb mit diversen Optionen verfügbar

DN	Betriebsdruck [bar]	Anschlussart	Spannung	Ventilkörperwerkstoff	Sitzdichtung
25 - 80	0 - 25 (abhängig von DN und Ausführung)	Schraubverbindungen Schweißstutzen  Unterschiedliche Normen und Ausführungen verfügbar.	24V AC 120V AC 230V AC 50/60Hz	Rotguss  nichtrostender Stahl 1.4435, 1.4408	FPM EPDM PTFE



### **GEMÜ 558 SideStep**

2/2-Wege-Sitzventil, **Metall**, elektromotorisch betätigt, Antrieb aus Kunststoff  
Auf/Zu oder Regelantrieb mit diversen Optionen verfügbar

DN	Betriebsdruck [bar]	Anschlussart	Spannung	Ventilkörperwerkstoff	Sitzdichtung
25 - 80	0 - 25 (abhängig von DN und Ausführung)	Flansche  Unterschiedliche Normen und Ausführungen verfügbar.	24V AC 120V AC 230V AC 50/60Hz	Grauguss EN-GJL-250 GP240GH (GS-C 25) nichtrostender Stahl 1.4408 EN-GJS-400 18-LT GGG 40.3	PTFE Stahl

## Plastic and metal control valves

### GEMÜ 548 SideStep

2/2-way globe valve, **metal**, motorized, plastic actuator  
Open/Close or control actuator with various options available

DN	Operating pressure [bar]	Connection	Voltage	Valve body material	Seat seal
25 - 80	0 - 25 (dependent on DN and version)	Threaded connections Butt weld spigots  Various standards and versions available.	24V AC 120V AC 230V AC 50/60Hz	Cast bronze  Stainless steel 1.4435, 1.4408	FPM  EPDM  PTFE

### GEMÜ 558 SideStep

2/2-way globe valve, **metal**, motorized, plastic actuator  
Open/Close or control actuator with various options available

DN	Operating pressure [bar]	Connection	Voltage	Valve body material	Seat seal
25 - 80	0 - 25 (dependent on DN and version)	Flanges  Various standards and versions available.	24V AC 120V AC 230V AC 50/60Hz	Cast iron EN-GJL-250  GP240GH (GS-C 25)  Stainless steel 1.4408  SG iron 40.3 EN-GJS-400 18-LT	PTFE  Steel

Regelventilausführungen siehe Broschüre „Sitzventile - Stell- und Regelarmaturen“

#### Eigenschaften

##### Antrieb 548/558 SideStep:

- Stellgeschwindigkeit und Regelparameter leicht einstellbar
- Optimierte Initialisierung und Ventilregelung
- Parametrierung im laufenden Betrieb
- Drehmomentbegrenzung
- Elektronische Hub- und Schließbegrenzung
- Prozess- und Stellungsregler sind aufeinander abgestimmt
- Optionales integriertes Notstromversorgungsmodul mit vorwählbarer Sicherheitsstellung
- Funktionalität über Display einstellbar

#### Vorteile:

- Umfangreiche integrierte Diagnosefunktionen
- Feldbus Schnittstellen

Technische Datenblätter finden Sie unter [www.gemue.de](http://www.gemue.de)

For control valve versions see our “Globe Valves - Automation and Control“ brochure

#### Features of 548/558 SideStep actuator:

- Actuating speed and control parameters easily adjustable
- Optimized initialisation and valve control
- Parameterisation during operation
- Torque limitation
- Electronic limitation of opening and closing stroke
- Process controller and positioner are synchronized with each other
- Optional integrated emergency power supply module with selectable safety position
- Setting of functions via display

#### Advantages:

- Extensive integrated diagnostic functions
- Field bus interfaces

For technical data sheets see [www.gemue.de](http://www.gemue.de)

## Klappen Kunststoff



### GEMÜ 417

Klappe, **Kunststoff**, manuell betätigt  
arretierbarer Handhebel

DN	Betriebsdruck [bar]	Anschlussart	Ventilkörperwerkstoff	Scheibenwerkstoff	Dichtwerkstoff
15 - 50	0 - 6	Armaturenverschraubung mit DIN-Einlegeteil  Armaturenverschraubung mit Zoll-Einlegeteil	PVC-U, grau	PVDF	EPDM  FPM



### GEMÜ 410

Klappe, **Kunststoff**, pneumatisch betätigt  
**Steuerfunktion:** Federkraft geschlossen (NC), Federkraft geöffnet (NO), beidseitig angesteuert (DA)

DN	Betriebsdruck [bar]	Anschlussart	Ventilkörperwerkstoff	Scheibenwerkstoff	Dichtwerkstoff
15 - 50	0 - 6	Armaturenverschraubung mit DIN-Einlegeteil  Armaturenverschraubung mit Zoll-Einlegeteil	PVC-U, grau	PVDF	EPDM  FPM



### GEMÜ 423

Klappe, **Kunststoff**, elektromotorisch betätigt  
Auf/Zu Funktion

DN	Betriebsdruck [bar]	Anschlussart	Spannung	Ventilkörperwerkstoff	Scheibenwerkstoff	Dichtwerkstoff
15 - 50	0 - 6	Armaturenverschraubung mit DIN-Einlegeteil  Armaturenverschraubung mit Zoll-Einlegeteil	12/24V DC  12/24V AC 50/60 Hz  100-250V AC 50/60 Hz	PVC-U, grau	PVDF	EPDM  FPM



## Plastic butterfly valves

### GEMÜ 417

Butterfly valve, **plastic**, manually operated  
lockable handwheel

DN	Operating pressure [bar]	Connection	Valve body material	Disc material	Seal material
15 - 50	0 - 6	Union ends with DIN insert	PVC-U, grey	PVDF	EPDM
		Union ends with inch insert			FPM

#### Eigenschaften:

- Geeignet für aggressive, neutrale gasförmige und flüssige Medien, die die physikalischen und chemischen Eigenschaften des jeweiligen Körper-, Scheiben- und Dichtwerkstoffs nicht negativ beeinflussen
- Beliebige Durchflussrichtung
- Antriebsart leicht umrüstbar (auch nachträglich im eingebauten Zustand)
- Für niedrige bis mittlere Schaltwechsel

#### Anwendungsbeispiele:

- Wasseraufbereitung
- Kosmetik
- Galvanotechnik
- allgemeine industrielle Anwendung

Technische Datenblätter finden Sie unter [www.gemu.de](http://www.gemu.de)

### GEMÜ 410

Butterfly valve, **plastic**, pneumatically operated  
**Control function:** Normally closed (NC), normally open (NO), double acting (DA)

DN	Operating pressure [bar]	Connection	Valve body material	Disc material	Seal material
15 - 50	0 - 6	Union ends with DIN insert	PVC-U, grey	PVDF	EPDM
		Union ends with inch insert			FPM

#### Features:

- Suitable for corrosive, inert, gaseous and liquid media which have no negative impact on the physical and chemical properties of the body, disc and seal material
- Optional flow direction
- Actuator type easily interchangeable (also after installation)
- For low to medium cycle duties

#### Application examples:

- Water treatment
- Cosmetics industry
- Electroplating
- General industrial applications

For technical data sheets see [www.gemu.de](http://www.gemu.de)

### GEMÜ 423

Butterfly valve, **plastic**, motorized  
On/Off duty

DN	Operating pressure [bar]	Connection	Voltage	Valve body material	Disc material	Seal material
15 - 50	0 - 6	Union ends with DIN insert	12/24V DC	PVC-U, grey	PVDF	EPDM
			12/24V AC 50/60 Hz			FPM
		Union ends with inch insert	100-250V AC 50/60 Hz			

## Klappen Kunststoff



### GEMÜ 457

Zwischenbauklappe, **Kunststoff**, manuell betätigt mit Handhebel oder Getriebe

DN	Betriebsdruck [bar]	Anschlussart	Ventilkörperwerkstoff	Scheibenwerkstoff	Dichtwerkstoff
65 - 250	0 - 6	Zwischenflanschgehäuse (Wafer) PN 6	PES	PP nichtrostender Stahl 1.4408	EPDM FPM NBR



### GEMÜ 450

Zwischenbauklappe, **Kunststoff**, pneumatisch betätigt

**Steuerfunktion:** Federkraft geschlossen (NC), Federkraft geöffnet (NO), beidseitig angesteuert (DA)

DN	Betriebsdruck [bar]	Anschlussart	Ventilkörperwerkstoff	Scheibenwerkstoff	Dichtwerkstoff
65 - 150	0 - 6	Zwischenflanschgehäuse (Wafer) PN 6	PES	PP nichtrostender Stahl 1.4408	EPDM FPM NBR



### GEMÜ 451

Zwischenbauklappe, **Kunststoff**, pneumatisch betätigt

**Steuerfunktion:** Federkraft geschlossen (NC), Federkraft geöffnet (NO), beidseitig angesteuert (DA)

DN	Betriebsdruck [bar]	Anschlussart	Ventilkörperwerkstoff	Scheibenwerkstoff	Dichtwerkstoff
65 - 250	0 - 6	Zwischenflanschgehäuse (Wafer) PN 6	PES	PP nichtrostender Stahl 1.4408	EPDM FPM NBR



### GEMÜ 463

Klappe, **Kunststoff**, elektromotorisch betätigt

DN	Betriebsdruck [bar]	Anschlussart	Spannung	Ventilkörperwerkstoff	Scheibenwerkstoff	Dichtwerkstoff
65 - 250	0 - 6 0 - 4 (DN 250)	Zwischenflanschgehäuse (Wafer) PN 6	24V DC 24, 120, 230V AC 50/60 Hz	PES	PP nichtrostender Stahl 1.4408	EPDM FPM NBR

## Plastic butterfly valves

### GEMÜ 457

Wafer type butterfly valve, **plastic**, manually operated with lever or gear box

DN	Operating pressure [bar]	Connection	Valve body material	Disc material	Seal material
65 - 250	0 - 6	Wafer type flange body PN 6	PES	PP Stainless steel 1.4408	EPDM FPM NBR



GEMÜ 1228 - Elektrische Stellungsrückmelder mit Mikroschaltern / Näherungsschaltern.

GEMÜ 1228 - Electrical position indicator with microswitches / proximity switches.

### GEMÜ 450

Wafer type butterfly valve, **plastic**, pneumatically operated  
Control function: Normally closed (NC), normally open (NO), double acting (DA)

DN	Operating pressure [bar]	Connection	Valve body material	Disc material	Seal material
65 - 150	0 - 6	Wafer type flange body PN 6	PES	PP Stainless steel 1.4408	EPDM FPM NBR



GEMÜ 4221 - Ventilanschaltung mit integriertem Vorsteuerventil.

GEMÜ 4221 - Combi switchbox with integrated pilot valve.

### GEMÜ 451

Wafer type butterfly valve, **plastic**, pneumatically operated  
Control function: Normally closed (NC), normally open (NO), double acting (DA)

DN	Operating pressure [bar]	Connection	Valve body material	Disc material	Seal material
65 - 250	0 - 6	Wafer type flange body PN 6	PES	PP Stainless steel 1.4408	EPDM FPM NBR



Elektropneumatische Stells- und Prozessregler für Direkt- und Remoteaufbau.

Electro-pneumatic positioners and process controllers for direct or remote mounting.

### GEMÜ 463

Butterfly valve, **plastic**, motorized

DN	Operating pressure [bar]	Connection	Voltage	Valve body material	Disc material	Seal material
65 - 250	0 - 6 0 - 4 (DN 250)	Wafer type flange body PN 6	24V DC 24, 120, 230V AC 50/60 Hz	PES	PP Stainless steel 1.4408	EPDM FPM NBR

## Klappen Metall



### GEMÜ 411

Klappe, **Metall**, manuell betätigt  
arretierbarer Handhebel

DN	Betriebsdruck [bar]	Anschlussart	Ventilkörperwerkstoff	Scheibenwerkstoff	Dichtwerkstoff
15 - 50	0 - 10	Gewindemuffe DIN ISO 228 Schweißstutzen Unterschiedliche Normen und Ausführungen verfügbar.	Messing nichtrostender Stahl1.4581	Messing nichtrostender Stahl1.4581	EPDM FPM PSI



### GEMÜ 415

Klappe, **Metall**, pneumatisch betätigt  
**Steuerfunktion:** Federkraft geschlossen (NC), Federkraft geöffnet (NO), beidseitig angesteuert (DA)

DN	Betriebsdruck [bar]	Anschlussart	Ventilkörperwerkstoff	Scheibenwerkstoff	Dichtwerkstoff
15 - 50	0 - 10	Gewindemuffe DIN ISO 228 Schweißstutzen Unterschiedliche Normen und Ausführungen verfügbar.	Messing nichtrostender Stahl1.4581	Messing nichtrostender Stahl1.4581	EPDM FPM PSI



### GEMÜ 428

Klappe, **Metall**, elektromotorisch betätigt  
Auf/Zu Funktion

DN	Betriebsdruck [bar]	Anschlussart	Spannung	Ventilkörperwerkstoff	Scheibenwerkstoff	Dichtwerkstoff
15 - 50	0 - 10	Gewindemuffe DIN ISO 228 Schweißstutzen Unterschiedliche Normen und Ausführungen verfügbar.	12/24V DC 12/24V AC 50/60 Hz 100-250V AC 50/60 Hz	Messing nichtrostender Stahl1.4581	Messing nichtrostender Stahl1.4581	EPDM FPM PSI

## Metal butterfly valves

### GEMÜ 411

Butterfly valve, **metal**, manually operated  
lockable handwheel

DN	Operating pressure [bar]	Connection	Valve body material	Disc material	Seal material
15 - 50	0 - 10	Threaded sockets DIN ISO 228  Butt weld spigots  Various standards and versions available.	Brass	Brass	EPDM
			Stainless steel 1.4581	Stainless steel 1.4581	FPM
					PSI



Elektrische Stellungsrückmelder mit Mikroswitchern, Näherungsschaltern und ATEX Ausführung. Feldbusausführungen optional.

Electrical position indicators with micro-switches, proximity switches and ATEX version. Field bus versions optional.

### GEMÜ 415

Butterfly valve, **metal**, pneumatically operated  
**Control function:** Normally closed (NC), normally open (NO), double acting (DA)

DN	Operating pressure [bar]	Connection	Valve body material	Disc material	Seal material
15 - 50	0 - 10	Threaded sockets DIN ISO 228  Butt weld spigots  Various standards and versions available.	Brass	Brass	EPDM
			Stainless steel 1.4581	Stainless steel 1.4581	FPM
					PSI



Ventilansaltungen mit integrierten 3/2-Wege Vorsteuerventilen. ATEX und Feldbusausführungen optional.

Combi switchboxes with integrated 3/2-way pilot valves. ATEX and field bus versions optional.

### GEMÜ 428

Butterfly valve, **metal**, motorized  
On/off duty

DN	Operating pressure [bar]	Connection	Voltage	Valve body material	Disc material	Seal material
15 - 50	0 - 10	Threaded sockets DIN ISO 228  Butt weld spigots  Various standards and versions available	12/24V DC	Brass	Brass	EPDM
			12/24V AC 50/60 Hz	Stainless steel 1.4581	Stainless steel 1.4581	FPM
			100-250V AC 50/60 Hz			PSI



Elektropneumatische Stells- und Prozessregler für Direkt- und Remoteaufbau

Electro-pneumatic positioners and process controllers for direct or remote mounting

## Klappen Metall



### GEMÜ 487 Victoria

Zwischenbauklappe, **Metall**, manuell betätigt

DN	Betriebsdruck [bar]	Anschlussart	Ventilkörperwerkstoff	Scheibenwerkstoff	Dichtwerkstoff
50 - 600	0 - 16 (abhängig von DN und Ausführung)	Wafer, LUG und U-Form PN 6, PN 10, PN 16 ANSI 150	EN-GJS-400-15 (GGG 40) Epoxy beschichtet 120 µm	nichtrostender Stahl 1.4408 Sphäroguss (GGG 40) Epoxy-Beschichtung nichtrostender Stahl 1.4408 Halar beschichtet Sphäroguss (GGG 40) Rilsan® PA11 beschichtet	EPDM NBR FPM



### GEMÜ 481 Victoria

Zwischenbauklappe, **Metall**, pneumatisch betätigt

Steuerfunktion: Federkraft geschlossen (NC), Federkraft geöffnet (NO), beidseitig angesteuert (DA)

DN	Betriebsdruck [bar]	Anschlussart	Ventilkörperwerkstoff	Scheibenwerkstoff	Dichtwerkstoff
50 - 600	0 - 16 (abhängig von DN und Ausführung)	Wafer und LUG PN 6, PN 10, PN 16 ANSI 150	EN-GJS-400-15 (GGG 40) Epoxy beschichtet 120 µm	nichtrostender Stahl 1.4408 Sphäroguss (GGG 40) Epoxy-Beschichtung nichtrostender Stahl 1.4408 Halar beschichtet Sphäroguss (GGG 40) Rilsan® PA11 beschichtet	EPDM NBR FPM



### GEMÜ 488 Victoria

Klappe, **Metall**, elektromotorisch betätigt

DN	Betriebsdruck [bar]	Anschlussart	Spannung	Ventilkörperwerkstoff	Scheibenwerkstoff	Dichtwerkstoff
50 - 600	0 - 16 (abhängig von DN und Ausführung)	Wafer und LUG PN 6, PN 10, PN 16 ANSI 150	24V DC 24/120/230V AC 50/60 Hz 400V AC 50 Hz	EN-GJS-400-15 (GGG 40) Epoxy beschichtet 120 µm	nichtrostender Stahl 1.4408 Sphäroguss (GGG 40) Epoxy-Beschichtung nichtrostender Stahl 1.4408 Halar beschichtet Sphäroguss (GGG 40) Rilsan® PA11 beschichtet	EPDM NBR FPM

Antriebe verfügbar von GEMÜ, AUMA, Rotork, Deufra Bernhard etc.

## Metal butterfly valves

### GEMÜ 487 Victoria

Wafer type butterfly valve, **metal**, manually operated

DN	Operating pressure [bar]	Connection	Valve body material	Disc material	Seal material
50 - 600	0 - 16 <i>(dependent on DN and version)</i>	Wafer, LUG and U section PN 6, PN 10, PN 16 ANSI 150	SG iron	Stainless steel 1.4408	EPDM
			EN-GJS-400-15 (GGG 40)	SG iron (GGG 40)	NBR
			Epoxy coated 120 µm	Epoxy coated	FPM
				Stainless steel 1.4408 Halar coated	
			SG iron (GGG 40) Rilsan® PA11 coated		



GEMÜ 1228 - Elektrische Stellungsrückmelder mit Mikroschaltern / Näherungsschaltern.

GEMÜ 1228 - Electrical position indicator with microswitches / proximity switches.

### GEMÜ 481 Victoria

Wafer type butterfly valve, **metal**, pneumatically operated

**Control function:** Normally closed (NC), normally open (NO), double acting (DA)

DN	Operating pressure [bar]	Connection	Valve body material	Disc material	Seal material
50 - 600	0 - 16 <i>(dependent on DN and version)</i>	Wafer and LUG PN 6, PN 10, PN 16 ANSI 150	SG iron	Stainless steel 1.4408	EPDM
			EN-GJS-400-15 (GGG 40)	SG iron (GGG 40)	NBR
			Epoxy coated 120 µm	Epoxy coated	FPM
				Stainless steel 1.4408 Halar coated	
			SG iron (GGG 40) Rilsan® PA11 coated		



GEMÜ 4221 - Ventilanschaltung mit integriertem Vorsteuerventil.

GEMÜ 4221 - Combi switchbox with integrated pilot valve.

### GEMÜ 488 Victoria

Butterfly valve, **metal**, motorized

DN	Operating pressure [bar]	Connection	Voltage	Valve body material	Disc material	Seal material
50 - 600	0 - 16 <i>(dependent on DN and version)</i>	Wafer and LUG PN 6, PN 10, PN 16 ANSI 150	24V DC	SG iron	Stainless steel 1.4408	EPDM
			24/120/230V AC 50/60 Hz	EN-GJS-400-15 (GGG 40)	SG iron (GGG 40)	NBR
			400V AC 50 Hz	Epoxy coated 120 µm	Epoxy coated	FPM
					Stainless steel 1.4408 Halar coated	
				SG iron (GGG 40) Rilsan® PA11 coated		



Elektropneumatische Stellungen- und Prozessregler für Direkt- und Remoteaufbau.

Electro-pneumatic positioners and process controllers for direct or remote mounting.

Actuators from GEMÜ, AUMA, Rotork, Deufra Bernhard etc. available.

## Klappen Metall



### GEMÜ D487

Zwischenbauklappe, **Metall**, manuell betätigt

DN	Betriebsdruck [bar]	Anschlussart
32 - 1400	0 - 16 (abhängig von DN und Ausführung)	Wafer LUG U-Form



### GEMÜ D481

Zwischenbauklappe, **Metall**, pneumatisch betätigt

**Steuerfunktion:** Federkraft geschlossen (NC), Federkraft geöffnet (NO), beidseitig angesteuert (DA)

DN	Betriebsdruck [bar]	Anschlussart
32 - 1400	0 - 16 (abhängig von DN und Ausführung)	Wafer LUG U-Form



### GEMÜ D488

Klappe, **Metall**, elektromotorisch betätigt

DN	Betriebsdruck [bar]	Anschlussart	Spannung
32 - 1400	0 - 16 (abhängig von DN und Ausführung)	Wafer LUG U-Form	12-24V AC/DC 120, 230V AC 50/60 Hz

Die in der unteren Tabelle genannten Technischen Daten gelten für alle o.g. Produkttypen.

Ventilkörperwerkstoff	Scheibenwerkstoff	Dichtwerkstoff
EN-GJL-250 (GG 25)	CF8M /1.4408	HNBR, Butyl, Epichlorhydrin, FPM GF, EPDM
EN-GJS-400-15 (GGG 40)	CF8M /1.4408 poliert	Flucast AB/P, Flucast AB/E
Epoxy beschichtet	CF8M /1.4408 Halar beschichtet	Hypalon
ASTM A351, CF8M, Edelstahlguss	1.4469 Super Duplex	EPDM (FDA), EPDM (Hochtemperatur),
ASTM A216 WCB, Stahlguss	EN-GJS-400 -15 / GGG40 Resicoat beschichtet	EPDM (ACS, KTW, WRAS, W270)
DIN 1705	EN-GJS-400 -15 / GGG40 gummiert EPDM	NBR
(Rg 10), Bronzeguss	DIN 1705 (Rg 10), Bronzeguss	Neopren
S355J2+N, S 275 JR + Epoxy beschichtet	URANUS B6 Superduplex 1.4539	Silicon, Silicon (Dampf)
EN-AC-47100, Aluminiumguss		



## Metal butterfly valves

### GEMÜ D487

Wafer type butterfly valve, **metal**, manually operated

DN	Operating pressure [bar]	Connection
32 - 1400	0 - 16 (dependent on DN and version)	Wafer LUG U section



GEMÜ 1228 - Elektrische Stellungsrückmelder mit Mikroschaltern / Näherungsschaltern.

GEMÜ 1228 - Electrical position indicator with microswitches / proximity switches.

### GEMÜ D481

Wafer type butterfly valve, **metal**, pneumatically operated

**Control function:** Normally closed (NC), normally open (NO), double acting (DA)

DN	Operating pressure [bar]	Connection
32 - 1400	0 - 16 (dependent on DN and version)	Wafer LUG U section



GEMÜ 4221 - Ventilanschaltung mit integriertem Vorsteuerventil.

GEMÜ 4221 - Combi switchbox with integrated pilot valve.

### GEMÜ D488

Butterfly valve, **metal**, motorized

DN	Operating pressure [bar]	Connection	Voltage
32 - 1400	0 - 16 (dependent on DN and version)	Wafer LUG U section	12-24V AC/DC 120, 230V AC 50/60 Hz



Elektropneumatische Stellungs- und Prozessregler für Direkt- und Remoteaufbau.

Electro-pneumatic positioners and process controllers for direct or remote mounting.

The technical data below is valid for all product types on this page.

Valve body material	Disc material	Seal material
EN-GJL-250 (GG 25), cast iron	CF8M / 1.4408	HNBR, Butyl, Epichlorhydrine, FPM GF, EPDM, Flucast AB/P, Flucast AB/E Hypalon
EN-GJS-400 -15 (GGG 40) SG iron, Epoxy coated	CF8M / 1.4408 polished	EPDM (FDA), EPDM (high temperature), EPDM (ACS, KTW, WRAS, W270)
ASTM A351, CF8M, cast stainless steel	CF8M / 1.4408 Halar coated	NBR
ASTM A216 WCB, cast steel	1.4469 Super Duplex	Neoprene
DIN 1705 (Rg 10), cast bronze	EN-GJS-400 -15 / GGG40 Resicoat coated	Silicone, Silicone steam
Steel S355J2 + N, S 275 JR + Epoxy laminated carbon steel	EN-GJS-400 -15 / GGG40 rubber lined EPDM	
EN-AC-47100, cast aluminium	DIN 1705 (Rg 10), cast bronze	
	URANUS B6 Superduplex 1.4539	

## Klappen Metall



### GEMÜ 497

Zwischenbauklappe, **Metall**, manuell betätigt

DN	Betriebsdruck [bar]	Anschlussart	Ventilkörperwerkstoff	Scheibenwerkstoff	Dichtwerkstoff
40 - 900	0 - 10 (abhängig von DN und Ausführung)	Wafer und LUG PN 10, PN 16 ANSI B 16.5	nichtrostender Stahl 316L Sphäroguss (GGG 40) Epoxy beschichtet Stahl S355J2G3 Duroplast (VE-CF)	nichtrostender Stahl 316L PFA ummantelt Titan Grad 2 Hastelloy C22	TFM™ / Silikon TFM™ / EPDM TFM™ / VITON



### GEMÜ 491

Zwischenbauklappe, **Metall**, pneumatisch betätigt

**Steuerfunktion:** Federkraft geschlossen (NC), Federkraft geöffnet (NO), beidseitig angesteuert (DA)

DN	Betriebsdruck [bar]	Anschlussart	Ventilkörperwerkstoff	Scheibenwerkstoff	Dichtwerkstoff
40 - 900	0 - 10 (abhängig von DN und Ausführung)	Wafer und LUG PN 10, PN 16 ANSI B 16.5	nichtrostender Stahl 316L Sphäroguss (GGG 40) Epoxy beschichtet Stahl S355J2G3 Duroplast (VE-CF)	nichtrostender Stahl 316L PFA ummantelt Titan Grad 2 Hastelloy C22	TFM™ / Silikon TFM™ / EPDM TFM™ / VITON



### GEMÜ 498

Klappe, **Metall**, elektromotorisch betätigt

DN	Betriebsdruck [bar]	Anschlussart	Spannung	Ventilkörperwerkstoff	Scheibenwerkstoff	Dichtwerkstoff
40 - 900	0 - 10 (abhängig von DN und Ausführung)	Wafer und LUG PN 10, PN 16 ANSI B 16.5	24V DC 24, 120, 230 V AC 50/60 Hz	nichtrostender Stahl 316L Sphäroguss (GGG 40) Epoxy beschichtet Stahl S355J2G3 Duroplast (VE-CF)	nichtrostender Stahl 316L PFA ummantelt Titan Grad 2 Hastelloy C22	TFM™ / Silikon TFM™ / EPDM TFM™ / VITON

## Metal butterfly valves

### GEMÜ 497

Wafer type butterfly valve, **metal**, manually operated

DN	Operating pressure [bar]	Connection	Valve body material	Disc material	Seal material
40 - 900	0 - 10 (dependent on DN and version)	Wafer and LUG PN 10, PN 16 ANSI B 16.5	Stainless steel 316L	Stainless steel 316L	TFM™ / Silicone
			SG iron (GGG 40) Epoxy coated	PFA encapsulated	TFM™ / EPDM
			Steel S355J2G3	Titanium Grade 2	TFM™ / VITON
			Duroplast (VE-CF)	Hastelloy C22	



GEMÜ 1228 - Elektrische Stellungsrückmelder mit Mikroschaltern / Näherungsschaltern.

GEMÜ 1228 - Electrical position indicator with microswitches / proximity switches.

### GEMÜ 491

Wafer type butterfly valve, **metal**, pneumatically operated

**Control function:** Normally closed (NC), normally open (NO), double acting (DA)

DN	Operating pressure [bar]	Connection	Valve body material	Disc material	Seal material
40 - 900	0 - 10 (dependent on DN and version)	Wafer and LUG PN 10, PN 16 ANSI B 16.5	Stainless steel 316L	Stainless steel 316L	TFM™ / Silicone
			SG iron (GGG 40) Epoxy coated	PFA encapsulated	TFM™ / EPDM
			Steel S355J2G3	Titanium Grade 2	TFM™ / VITON
			Duroplast (VE-CF)	Hastelloy C22	



GEMÜ 4221 - Ventilanschaltung mit integriertem Vorsteuerventil.

GEMÜ 4221 - Combi switchbox with integrated pilot valve.

### GEMÜ 498

Butterfly valve, **metal**, motorized

DN	Operating pressure [bar]	Connection	Voltage	Valve body material	Disc material	Seal material
40 - 900	0 - 10 (dependent on DN and version)	Wafer and LUG PN 10, PN 16 ANSI B 16.5	24V DC	Stainless steel 316L	Stainless steel 316L	TFM™ / Silicone
			24, 120, 230 V AC	SG iron (GGG 40) Epoxy coated	PFA encapsulated	TFM™ / EPDM
			50/60 Hz	Steel S355J2G3	Titanium Grade 2	TFM™ / VITON
				Duroplast (VE-CF)	Hastelloy C22	



Elektropneumatische Stellungen- und Prozessregler für Direkt- und Remoteaufbau.

Electro-pneumatic positioners and process controllers for direct or remote mounting.

## Klappen Metall / Rückschlagklappen Kunststoff und Metall



### GEMÜ 470 - 478

Zwischenbauklappe, **Metall**, manuell, pneumatisch oder elektromotorisch betätigt  
 Temperaturbereich -100°C bis +600°C, je nach Dichtwerkstoff  
 Einsatz mit gasförmigen Medien nur nach Rücksprache

DN	Betriebsdruck [bar]	Anschlussart	Spannung	Ventilkörperwerkstoff	Scheibenwerkstoff	Dichtwerkstoff
50 - 400	0 - 50 (abhängig von DN und Ausführung)	Wafer und LUG PN 10, PN 16, PN 25 ANSI 150	12/24 V DC 100-250V AC 50/60 Hz 400V AC 50 Hz	Stahlguss 1.1141 nichtrostender Stahl1.4404	nichtrostender Stahl1.4404	PTFE-dichtend (-50°C bis 200°C) Metallischdichtend (-100°C bis 500°C) Fire-Safe



### GEMÜ RSK in Kunststoff

Klappe, **Kunststoff**

DN	Betriebsdruck [bar]	Federrückstellung	Ventilkörperwerkstoff	Scheibenwerkstoff	Dichtwerkstoff
40 - 600	0 - 10 (abhängig von DN und Ausführung)	nichtrostender Stahl1.4571 Hastelloy	PVC-U, grau PP PVDF	PVC-U, grau PP PVDF	EPDM FPM Nitril PTFE



### GEMÜ RSK in Metall

Klappe, **Metall**

DN	Betriebsdruck [bar]	Federrückstellung	Ventilkörperwerkstoff	Scheibenwerkstoff	Dichtwerkstoff
40 - 600	0 - 10 (abhängig von DN und Ausführung)	nichtrostender Stahl1.4571 Hastelloy	nichtrostender Stahl1.4305, 1.4571 Messing	nichtrostender Stahl1.4305, 1.4571 Messing	EPDM FPM Nitril PTFE

## Metal butterfly valves / Plastic and metal check valves

### GEMÜ 470 - 478

Wafer type butterfly valve, **metal**, manual, pneumatic or motorized

Temperature range -100°C to +600°C, dependent on seal material

For use with gaseous media please contact us

DN	Operating pressure [bar]	Connection	Voltage	Valve body material	Disc material	Seal material
50 - 400	0 - 50 (dependent on DN and version)	Wafer and LUG	12/24 V DC	Cast steel 1.1141	Stainless steel 1.4404	PTFE sealing (-50°C to 200°C)
		PN 10, PN 16, PN 25	100-250V AC 50/60 Hz	Stainless steel 1.4404		Metal sealing (-100°C to 500°C)
		ANSI 150	400V AC 50 Hz	Fire-Safe		



GEMÜ 1228 - Elektrische Stellungsrückmelder mit Mikroschaltern / Näherungsschaltern.

GEMÜ 1228 - Electrical position indicator with microswitches / proximity switches.

### GEMÜ RSK in plastic

Check valve, **plastic**

DN	Operating pressure [bar]	Spring return	Valve body material	Disc material	Seal material
40 - 600	0 - 10 (dependent on DN and version)	Stainless steel 1.4571	PVC-U, grey	PVC-U, grey	EPDM
		Hastelloy	PP	PP	FPM
			PVDF	PVDF	Nitrile PTFE



GEMÜ 4221 - Ventilanschlutung mit integriertem Vorsteuerventil.

GEMÜ 4221 - Combi switchbox with integrated pilot valve.

### GEMÜ RSK in metal

Check valve, **metal**

DN	Operating pressure [bar]	Spring return	Valve body material	Disc material	Seal material
40 - 600	0 - 10 (dependent on DN and version)	Stainless steel 1.4571	Stainless steel 1.4305, 1.4571	Stainless steel 1.4305, 1.4571	EPDM
		Hastelloy	Brass	Brass	FPM
					Nitrile PTFE



Elektropneumatische Stellungs- und Prozessregler für Direkt- und Remoteaufbau.

Electro-pneumatic positioners and process controllers for direct or remote mounting.

## Magnetventile Kunststoff



### GEMÜ 52

2/2-Wege-Magnetventil, **Kunststoff**, direktgesteuert

Steuerfunktion: Stromlos geschlossen

DN	Betriebsdruck [bar]	Anschlussart	Spannung	Ventilkörperwerkstoff	Dichtwerkstoff
2	0 - 6	Gewindemuffe	24V DC	PVC-U, grau	FPM
		Klebemuffe	24V AC 120V AC 230V AC	PVDF	EPDM PTFE
4	0 - 3				
6	0 - 1,5				



### GEMÜ 102

2/2-Wege-Magnetventil, **Kunststoff**, direktgesteuert

Steuerfunktion: Stromlos geschlossen

DN	Betriebsdruck [bar]	Anschlussart	Spannung	Ventilkörperwerkstoff	Dichtwerkstoff
6	0 - 4	Gewindemuffe	24V DC	PVC-U, grau	FPM
		Klebemuffe	24V AC 120V AC 230V AC	PVDF	EPDM PTFE
8	0 - 2				
10	0 - 1				



### GEMÜ 202

2/2-Wege-Magnetventil, **Kunststoff**, direktgesteuert

Steuerfunktion: Stromlos geschlossen

DN	Betriebsdruck [bar]	Anschlussart	Spannung	Ventilkörperwerkstoff	Dichtwerkstoff
10, 15	0 - 2 (abhängig von DN und Ausführung)	Gewindemuffe	24V DC	PVC-U, grau	FPM
		Klebemuffe	24V AC 120V AC 230V AC	PVDF	EPDM PTFE



### GEMÜ 105

2/2-Wege-Magnetventil, **Kunststoff**, direktgesteuert, mit Handnotbetätigung

Steuerfunktion: Stromlos geschlossen

DN	Betriebsdruck [bar]	Anschlussart	Spannung	Ventilkörperwerkstoff	Dichtwerkstoff
6, 10	0 - 6 (abhängig von DN und Ausführung)	Gewindemuffe	24V AC 120V AC 230V AC	PVC-U, grau PVDF	FPM EPDM PTFE
		Klebemuffe			
		Schweißmuffe			
		Gewindestutzen mit Armaturenverschraubung und DIN/Zoll-Einlegeeteil			

## Plastic solenoid valves

### GEMÜ 52

2/2-way solenoid valve, **plastic**, direct acting

**Control function:** Normally closed

DN	Operating pressure [bar]	Connection	Voltage	Valve body material	Seal material
2	0 - 6	Threaded sockets	24V DC	PVC-U, grey	FPM
		Solvent cement sockets	24V AC 120V AC 230V AC	PVDF	EPDM PTFE
4	0 - 3	Threaded sockets	24V DC	PVC-U, grey	FPM
6	0 - 1.5				

### GEMÜ 102

2/2-way solenoid valve, **plastic**, direct acting

**Control function:** Normally closed

DN	Operating pressure [bar]	Connection	Voltage	Valve body material	Seal material
6	0 - 4	Threaded sockets	24V DC	PVC-U, grey	FPM
		Solvent cement sockets	24V AC 120V AC 230V AC	PVDF	EPDM PTFE
8	0 - 2	Threaded sockets	24V DC	PVC-U, grey	FPM
10	0 - 1				

### GEMÜ 202

2/2-way solenoid valve, **plastic**, direct acting

**Control function:** Normally closed

DN	Operating pressure [bar]	Connection	Voltage	Valve body material	Seal material
10, 15	0 - 2 (dependent on DN and version)	Threaded sockets	24V DC	PVC-U, grey	FPM
		Solvent cement sockets	24V AC 120V AC 230V AC	PVDF	EPDM PTFE

### GEMÜ 105

2/2-way solenoid valve, **plastic**, direct acting, with manual override

**Control function:** Normally closed

DN	Operating pressure [bar]	Connection	Voltage	Valve body material	Seal material			
6, 10	0 - 6 (dependent on DN and version)	Threaded sockets	24V AC 120V AC 230V AC	PVC-U, grey	FPM			
		Solvent cement sockets				PVDF	EPDM	
		Welded sockets						PTFE
		Union ends with DIN/inch insert (socket)						

#### Eigenschaften:

- Hohe Korrosionsfestigkeit
- Geeignet für aggressive, neutrale gasförmige und flüssige Medien, die die physikalischen und chemischen Eigenschaften des jeweiligen Gehäuse- und Dichtwerkstoffs nicht negativ beeinflussen
- Hermetische Trennung zwischen Medium und Antrieb

#### GEMÜ 52, 102, 202:

- Magnetantrieb auswechselbar ohne Ausbau des Ventilkörpers aus der Rohrleitung
- Optional UL-gelistet 

#### GEMÜ 105:

- Serienmäßig Handnotbetätigung und optische Stellungsanzeige

#### Anwendungsbeispiele:

- Labortechnik
- Galvanotechnik
- Dosieranlagen
- Wasseraufbereitungsanlagen
- Wasch- und Reinigungsanlagen
- Abfüllanlagen
- Fotoindustrie

Technische Datenblätter finden Sie unter [www.gemu.de](http://www.gemu.de)

#### Features:

- High corrosion resistance
- Suitable for corrosive, inert, gaseous and liquid media which have no negative impact on the physical and chemical properties of the body and seal material
- Hermetic separation between medium and actuator

#### GEMÜ 52, 102, 202:

- The solenoid can be replaced without removing the valve body from the pipeline
- Optional UL-listed 

#### GEMÜ 105:

- Manual override and optical position indicator as standard

#### Application examples:

- Laboratory apparatus
- Electroplating
- Dosing installations
- Water treatment installations
- Washing and cleaning installations
- Filling machines
- Photographic industry

For technical data sheets see [www.gemu.de](http://www.gemu.de)

## Magnetventile Kunststoff



### GEMÜ 205

2/2-Wege-Magnetventil, **Kunststoff**, direktgesteuert, mit Handnotbetätigung

Steuerfunktion: Stromlos geschlossen

DN	Betriebsdruck [bar]	Anschlussart	Spannung	Ventilkörperwerkstoff	Dichtwerkstoff
10	0 - 6	Gewindemuffe	24V AC 120V AC 230V AC	PVC-U, grau	FPM
15	0 - 2	Kleb- Schweißmuffe		PVDF	EPDM PTFE
20 - 32	0 - 1	Gewindestutzen mit Armaturenverschraubung und DIN/Zoll-Einlege- teil			
40 - 50	0 - 0,2				



### GEMÜ 225

2/2-Wege-Magnetventil, **Kunststoff**, hilfsgesteuert, mit Handnotbetätigung

Steuerfunktion: Stromlos geschlossen

DN	Betriebsdruck [bar]	Anschlussart	Spannung	Ventilkörperwerkstoff	Dichtwerkstoff
15 - 20	0,5 - 6	Klebestutzen DIN	24V AC 120V AC 230V AC	PVC-U, grau	FPM
25 - 50	0 - 6	Gewindestutzen Klebestutzen Zoll		PVDF	EPDM

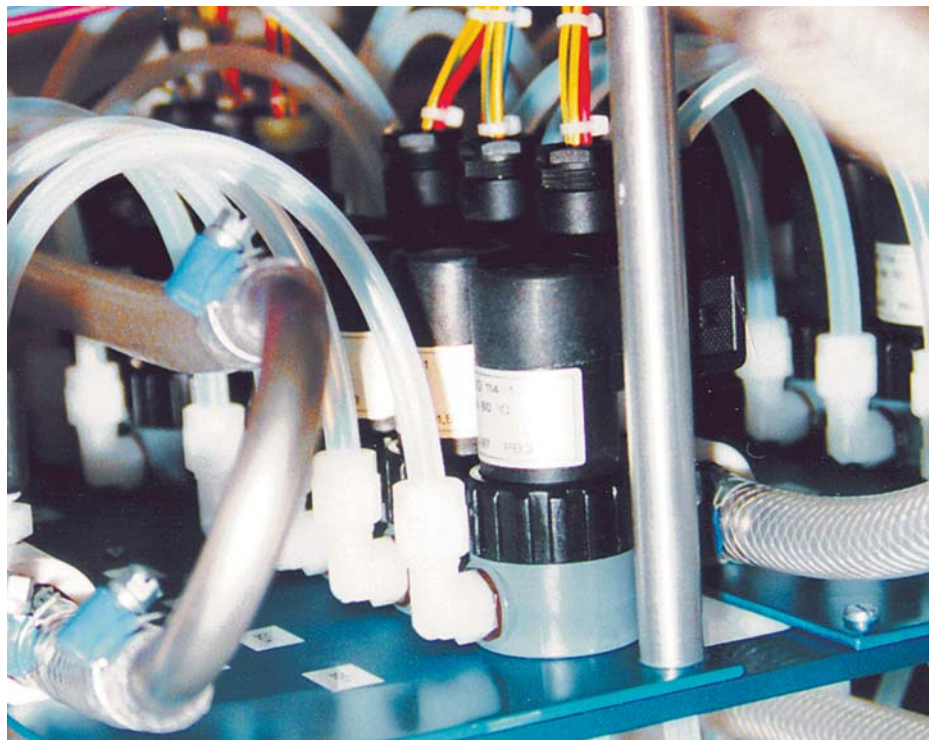



## Plastic solenoid valves

### GEMÜ 205

2/2-way solenoid valve, **plastic**, direct acting, with manual override

**Control function:** Normally closed

DN	Operating pressure [bar]	Connection	Voltage	Valve body material	Seal material
10	0 - 6	Threaded sockets	24V AC 120V AC 230V AC	PVC-U, grey	FPM
15	0 - 2	Solvent cement sockets		PVDF	EPDM PTFE
20 - 32	0 - 1	Welded sockets			
40 - 50	0 - 0.2	Union ends with DIN/inch insert (socket)			



Optional: Beleuchtete Gerätesteckdose GEMÜ 1221

Option: Plug with light GEMÜ 1221

### GEMÜ 225

2/2-way solenoid valve, **plastic**, servo assisted, with manual override

**Control function:** Normally closed

DN	Operating pressure [bar]	Connection	Voltage	Valve body material	Seal material
15 - 20	0.5 - 6	Solvent cement spigots, DIN	24V AC 120V AC 230V AC	PVC-U, grey	FPM
25 - 50	0 - 6	Threaded spigots Solvent cement spigots, inch		PVDF	EPDM

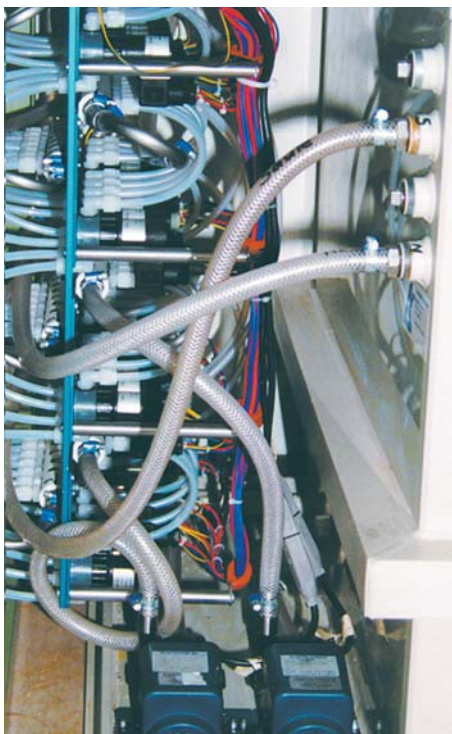

Kaffeemaschinenreinigungsanlage

Coffee machine cleaning plant

## Magnetventile Metall



### GEMÜ 8253

2/2-Wege-Magnetventil, **Metall**, zwangsgesteuert

Steuerfunktion: Stromlos geschlossen

DN	Betriebsdruck [bar]	Anschlussart	Spannung	Ventilkörperwerkstoff	Dichtwerkstoff
8 - 50	0 - 10	Gewindemuffe	24V DC	Messing	NBR
			24V AC 110V AC 230V AC 50/60Hz	Edelstahl 1.4408	EPDM



### GEMÜ 8257

2/2-Wege-Magnetventil, **Metall**, zwangsgesteuert

Steuerfunktion: Stromlos geschlossen

DN	Betriebsdruck [bar]	Anschlussart	Spannung	Ventilkörperwerkstoff	Dichtwerkstoff
10	0 - 10 (abhängig vom Dichtwerkstoff)	Gewindemuffe	24V DC	Messing	NBR
			24V AC 110V AC 230V AC 50/60Hz	Edelstahl 1.4408	FPM EPDM



### GEMÜ 8258

2/2-Wege-Magnetventil, **Metall**, hilfsgesteuert

Steuerfunktion: Stromlos geschlossen, Stromlos geöffnet

DN	Betriebsdruck [bar]	Anschlussart	Spannung	Ventilkörperwerkstoff	Dichtwerkstoff
8 - 25	0,1 - 16	Gewindemuffe	24V DC	Messing	NBR
			24V AC 110V AC 230V AC 50/60Hz	Edelstahl 1.4408	FPM EPDM
32 - 50	0,1 - 10				



### GEMÜ 8259

2/2-Wege-Magnetventil, **Metall**, direktgesteuert

Steuerfunktion: Stromlos geschlossen, Stromlos geöffnet

DN	Betriebsdruck [bar]	Anschlussart	Spannung	Ventilkörperwerkstoff	Dichtwerkstoff
2	0 - 10	Gewindemuffe	24DC	Messing	NBR
3	0 - 20		24V AC 110V AC 230V AC 50Hz	Edelstahl 1.4408	FPM EPDM
4	0 - 12				
5	0 - 6				

## Metal solenoid valves

### GEMÜ 8253

2/2-way solenoid valve, **metal**, servo assisted with a positive lift diaphragm

**Control function:** Normally closed

DN	Operating pressure [bar]	Connection	Voltage	Valve body material	Seal material
8 - 50	0 - 10	Threaded sockets	24V DC	Brass	NBR
			24V AC 110V AC 230V AC 50/60Hz	Stainless steel 1.4408	EPDM

**Eigenschaften:**

- Geeignet für neutrale, saubere, flüssige und gasförmige Medien

**Anwendungsbeispiele:**

- Wasseraufbereitungsanlagen
- Wasch- und Reinigungsanlagen
- Betriebsmittelsteuerung
- Dosieranlagen
- Galvanotechnik

Technische Datenblätter finden Sie unter [www.gemu.de](http://www.gemu.de)

### GEMÜ 8257

2/2-way solenoid valve, **metal**, servo assisted with a positive lift diaphragm

**Control function:** Normally closed

DN	Operating pressure [bar]	Connection	Voltage	Valve body material	Seal material
10	0 - 10 <i>(dependent on seal material)</i>	Threaded sockets	24V DC	Brass	NBR
			24V AC 110V AC 230V AC 50/60Hz	Stainless steel 1.4408	FPM EPDM

**Features:**

- Suitable for inert, clean liquid and gaseous media

**Application examples:**

- Water treatment installations
- Washing and cleaning installations
- Operating media control systems
- Dosing installations
- Electroplating

For technical data sheets see [www.gemu.de](http://www.gemu.de)

### GEMÜ 8258

2/2-way solenoid valve, **metal**, servo assisted

**Control function:** Normally closed, normally open

DN	Operating pressure [bar]	Connection	Voltage	Valve body material	Seal material
8 - 25	0.1 - 16	Threaded sockets	24V DC	Brass	NBR
32 - 50	0.1 - 10		24V AC 110V AC 230V AC 50/60Hz	Stainless steel 1.4408	FPM EPDM

### GEMÜ 8259

2/2-way solenoid valve, **metal**, direct acting

**Control function:** Normally closed, normally open

DN	Operating pressure [bar]	Connection	Voltage	Valve body material	Seal material
2	0 - 10	Threaded sockets	24DC	Brass	NBR
3	0 - 20		24V AC 110V AC 230V AC 50Hz	Stainless steel 1.4408	FPM EPDM
4	0 - 12				
5	0 - 6				

## Vorsteuer-Magnetventile Kunststoff



### GEMÜ 332/334

3/2-Wege-Magnetventil, **Kunststoff**, direktgesteuert

332 Batteriebauweise, 334 Direktanbau

**Steuerfunktion:** Stromlos geschlossen

DN	Betriebsdruck [bar]	Anschlussart	Spannung	Ventilkörperwerkstoff	Dichtwerkstoff
1	0 - 10	Gewindemuffe	24V DC 24V AC 120V AC 230V AC 50/60Hz	PBTP	FPM



### GEMÜ 336

3/2-Wege-Magnetventil, **Kunststoff**, direktgesteuert

Blockbauweise max. 12 Stk.

**Steuerfunktion:** Stromlos geschlossen

DN	Betriebsdruck [bar]	Anschlussart	Spannung	Ventilkörperwerkstoff	Dichtwerkstoff
1	0 - 10	Gewindemuffe	24V DC 24V AC 120V AC 230V AC 50/60Hz	PPS	FPM



### GEMÜ 0322/0324

3/2-Wege-Magnetventil, **Kunststoff**, direktgesteuert

0322 Einzelmontage&Batteriebauweise, 0324 Direktanbau

**Steuerfunktion:** Stromlos geschlossen

DN	Betriebsdruck [bar]	Anschlussart	Spannung	Ventilkörperwerkstoff	Dichtwerkstoff
2	0 - 10	Gewindemuffe	24V DC 24V AC 120V AC 230V AC 50/60Hz	PA	FPM



### GEMÜ 0326

3/2-Wege-Magnetventil, **Kunststoff**, direktgesteuert

Blockbauweise (max. 10)

**Steuerfunktion:** Stromlos geschlossen

DN	Betriebsdruck [bar]	Anschlussart	Spannung	Ventilkörperwerkstoff	Dichtwerkstoff
2	0 - 10	Gewindemuffe	24V DC 24V AC 120V AC 230V AC 50/60Hz	PA	FPM

## Plastic pilot solenoid valves

### GEMÜ 332/334

3/2-way solenoid valve, **plastic**, direct acting

332 battery mounting, 334 direct mounting

**Control function:** Normally closed

DN	Operating pressure [bar]	Connection	Voltage	Valve body material	Seal material
1	0 - 10	Threaded sockets	24V DC 24V AC 120V AC 230V AC 50/60Hz	PBTP	FPM

#### Eigenschaften:

- Geeignet für neutrale, saubere gasförmige Medien

#### Anwendungsbeispiele:

- Vorsteuerventil für pneumatisch betätigte Ventile oder Zylinder

Technische Datenblätter finden Sie unter [www.gemue.de](http://www.gemue.de)

#### Features:

- Suitable for inert clean gaseous media

#### Application examples:

- Pilot valve control of actuated valves

For technical data sheets see [www.gemue.de](http://www.gemue.de)

### GEMÜ 336

3/2-way solenoid valve, **plastic**, direct acting

Manifold (max. 12)

**Control function:** Normally closed

DN	Operating pressure [bar]	Connection	Voltage	Valve body material	Seal material
1	0 - 10	Threaded sockets	24V DC 24V AC 120V AC 230V AC 50/60Hz	PPS	FPM



GEMÜ 324 - Direktanbau an Membranventil GEMÜ 600.

GEMÜ 324 - Direct mounting to GEMÜ 600 diaphragm valve.

### GEMÜ 0322/0324

3/2-way solenoid valve, **plastic**, direct acting

0322 single valve/battery mounting, 0324 direct mounting

**Control function:** Normally closed

DN	Operating pressure [bar]	Connection	Voltage	Valve body material	Seal material
2	0 - 10	Threaded sockets	24V DC 24V AC 120V AC 230V AC 50/60Hz	PA	FPM

### GEMÜ 0326

3/2-way solenoid valve, **plastic**, direct acting

Manifold (max. 10)

**Control function:** Normally closed

DN	Operating pressure [bar]	Connection	Voltage	Valve body material	Seal material
2	0 - 10	Threaded sockets	24V DC 24V AC 120V AC 230V AC 50/60Hz	PA	FPM

## Vorsteuer-Magnetventile Metall



### GEMÜ 8303

3/2-Wege-Magnetventil, **Metall**, direktgesteuert

Steuerfunktion: Stromlos geschlossen

DN	Betriebsdruck [bar]	Luftleistung	Anschlussart	Spannung	Ventilkörperwerkstoff	Dichtwerkstoff
2	1 - 10	1,2 m³/h bei 6 bar	Gewindemuffe	24V DC 24V AC 110V AC 230V AC 50Hz	Messing Edelstahl 1.4581	NBR



### GEMÜ 8357

3/2-Wege-Magnetventil, **Metall**, hilfsgesteuert

Steuerfunktion: Stromlos geschlossen

DN	Betriebsdruck [bar]	Luftleistung	Anschlussart	Spannung	Ventilkörperwerkstoff	Dichtwerkstoff
6	1 - 10	1,2 m³/h bei 6 bar	Gewindemuffe	24V DC 24V AC 230V AC 50Hz	Aluminium	NBR



### GEMÜ 8458

5/2-Wege-Magnetventil, **Metall**, hilfsgesteuert

Steuerfunktion: Stromlos geschlossen

DN	Betriebsdruck [bar]	Luftleistung	Anschlussart	Spannung	Ventilkörperwerkstoff	Dichtwerkstoff
6	1 - 10	1,2 m³/h bei 6 bar	Gewindemuffe	24V DC 24V AC 230V AC 50Hz	Aluminium	NBR



### GEMÜ 8505

4/2-Wege-Magnetventil, **Metall**, hilfsgesteuert

Steuerfunktion: Stromlos geschlossen

DN	Betriebsdruck [bar]	Luftleistung	Anschlussart	Spannung	Ventilkörperwerkstoff	Dichtwerkstoff
4	1,5 - 10	0,7 m³/h bei 6 bar	Gewindemuffe	24V DC 24V AC 230V AC 50Hz	Aluminium	NBR
7	1 - 10	1,4 m³/h bei 6 bar				

## Metal pilot solenoid valves

### GEMÜ 8303

3/2-way solenoid valve, **metal**, direct acting

**Control function:** Normally closed

DN	Operating pressure [bar]	Air output	Connection	Voltage	Valve body material	Seal material
2	1 - 10	1.2 m <sup>3</sup> /h at 6 bar	Threaded sockets	24V DC 24V AC 110V AC 230V AC 50Hz	Brass Stainless steel 1.4581	NBR

#### Eigenschaften:

- Vorsteuerventile zur Betätigung von pneumatischen Prozessventilen oder sonstigen pneumatischen Komponenten
- Geeignet zum Steuern chemisch neutraler Gase
- Einsetzbar auch in aggressiver Umgebung
- Hermetische Trennung vom Betriebsmedium zum Magnetsystem
- Serienmäßige Handnotbetätigung

#### Anwendungsbeispiele:

- Vorsteuerventil für pneumatisch betätigte Ventile oder Zylinder

Technische Datenblätter finden Sie unter [www.gemu.de](http://www.gemu.de)

### GEMÜ 8357

3/2-way pilot solenoid valve, **metal**, servo assisted

**Control function:** Normally closed

DN	Operating pressure [bar]	Air output	Connection	Voltage	Valve body material	Seal material
6	1 - 10	1.2 m <sup>3</sup> /h at 6 bar	Threaded sockets	24V DC 24V AC 230V AC 50Hz	Aluminium	NBR

#### Features:

- Pilot valves for operating pneumatic process valves or other pneumatic components
- Suitable for controlling chemically inert gases
- Can also be used in corrosive environment
- Hermetic separation between working medium and solenoid system
- Manual override as standard

#### Application examples:

- Pilot valve control of actuated valves

For technical data sheets see [www.gemu.de](http://www.gemu.de)

### GEMÜ 8458

5/2-way solenoid valve, **metal**, servo assisted

**Control function:** Normally closed

DN	Operating pressure [bar]	Air output	Connection	Voltage	Valve body material	Seal material
6	1 - 10	1.2 m <sup>3</sup> /h at 6 bar	Threaded sockets	24V DC 24V AC 230V AC 50Hz	Aluminium	NBR

### GEMÜ 8505

4/2-way solenoid valve, **metal**, servo assisted

**Control function:** Normally closed

DN	Operating pressure [bar]	Air output	Connection	Voltage	Valve body material	Seal material
4	1.5 - 10	0.7 m <sup>3</sup> /h at 6 bar	Threaded sockets	24V DC 24V AC 230V AC 50Hz	Aluminium	NBR
7	1 - 10	1.4 m <sup>3</sup> /h at 6 bar				

## Vorsteuer-Magnetventile Metall / Magnetventile/Ventilinsel



### **GEMÜ 8506 NAMUR**

3/2-, 3/5-Wege-Magnetventil, **Metall**, hilfsgesteuert

**Steuerfunktion:** Stromlos geschlossen

DN	Betriebsdruck [bar]	Luftleistung	Anschlussart	Spannung	Ventilkörperwerkstoff	Dichtwerkstoff
6	2 - 8	1,2 m³/h bei 6 bar	Gewindemuffe	24V DC 24V AC 230V AC 50Hz	Aluminium	NBR



### **GEMÜ MPA**

Ventilinsel

- 2/2-, 3/2- oder 5/2-Wege Ventile
- Luftleistung: 360 l/min., 700 l/min.
- Wahlweise Einzel-, Multipol- oder Feldbusausführung
- Erweiterungsfähig mit CPX
- Max. 32 Ventilplätze / max. 64 Ventilsolenen
- Mit Handhilfsbetätigung
- Modularer Aufbau



### **GEMÜ CPX**

Modularer elektrischer Terminal

- Zur Anbindung von Ventilinseln an Automatisierungssysteme
- Feldbusanbindung
- Kombinierbar mit Ventilinsel MPA
- Modularer Aufbau
- Digitale Ein- und Ausgänge
- Analoge Ein- und Ausgänge



## Metal pilot solenoid valves / Solenoid valves/Valve manifold

### GEMÜ 8506 NAMUR

3/2-, 3/5-way solenoid valve, **metal**, servo assisted

**Control function:** Normally closed

DN	Operating pressure [bar]	Air output	Connection	Voltage	Valve body material	Seal material
6	2 - 8	1.2 m <sup>3</sup> /h at 6 bar	Threaded sockets	24V DC 24V AC 230V AC 50Hz	Aluminium	NBR

### GEMÜ MPA

Valve manifold

- 2/2, 3/2 or 5/2-way valves
- Air output: 360 l/min., 700 l/min.
- Choice of single / multi pole or field bus version
- Extendable with CPX
- Max. 32 valves / max. 64 valve coils
- With manual override
- Modular construction

### GEMÜ CPX

Modular electrical terminal

- For linking valve manifolds to automation systems
- Field bus connection
- Can be combined with MPA valve manifold
- Modular construction
- Digital inputs and outputs
- Analogue inputs and outputs

## Kugelhähne Kunststoff



### **GEMÜ 717**

2/2-, 3/2-Wege-Kugelhahn, **Kunststoff**, manuell betätigt

DN	Betriebsdruck [bar]	Anschlussart	Ventilkörperwerkstoff	Dichtwerkstoff
15 - 100	0 - 10 (in Abhängigkeit zur Betriebstemperatur)	Klebe-/Schweißmuffe (DIN)	PVC-U, grau PP PVDF	Sitz: PTFE/ O-Ringe: EPDM  Sitz: PTFE/ O-Ringe: FPM



### **GEMÜ 710**

2/2-, 3/2-Wege-Kugelhahn, **Kunststoff**, pneumatisch betätigt  
Steuerfunktion: Federkraft geschlossen (NC), beidseitig angesteuert (DA)

DN	Betriebsdruck [bar]	Anschlussart	Ventilkörperwerkstoff	Dichtwerkstoff
15 - 100	0 - 10 (in Abhängigkeit zur Betriebstemperatur)	Klebe-/Schweißmuffe (DIN)	PVC-U, grau PP PVDF	Sitz: PTFE/ O-Ringe: EPDM  Sitz: PTFE/ O-Ringe: FPM



### **GEMÜ 723**

2/2-, 3/2-Wege-Kugelhahn, **Kunststoff**, elektromotorisch betätigt

DN	Betriebsdruck [bar]	Anschlussart	Spannung	Ventilkörperwerkstoff	Dichtwerkstoff
15 - 100	0 - 10 (in Abhängigkeit zur Betriebstemperatur)	Klebe-/Schweißmuffe (DIN)	12, 24V DC 12, 24, 100-250 V AC 50/60 Hz	PVC-U, grau PP PVDF	Sitz: PTFE/ O-Ringe: EPDM  Sitz: PTFE/ O-Ringe: FPM

## Plastic ball valves

### GEMÜ 717

2/2, 3/2-way ball valve, **plastic**, manually operated

DN	Operating pressure [bar]	Connection	Valve body material	Seal material
15 - 100	0 - 10 (dependent on operating temperature)	Solvent cement/welded sockets (DIN)	PVC-U, grey PP PVDF	Seat: PTFE/ O rings: EPDM  Seat: PTFE/ O rings: FPM

#### Eigenschaften:

- Hohe Durchflussleistung
- Alle medienberührte Teile und Antriebsgehäuse aus Kunststoff
- Geeignet für saubere Medien (aggressiv oder neutral, flüssig oder gasförmig), die die physikalischen und chemischen Eigenschaften des jeweiligen Gehäuse- und Dichtwerkstoffs nicht negativ beeinflussen

#### Anwendungsbeispiele:

- Wasserversorgung/-aufbereitung
- Galvanotechnik
- Schwimmbadtechnik
- Allgemeine industrielle Anwendung
- Behälterbau

Technische Datenblätter finden Sie unter [www.gemue.de](http://www.gemue.de)

### GEMÜ 710

2/2, 3/2-way ball valve, **plastic**, pneumatically operated

**Control function:** Normally closed (NC), double acting (DA)

DN	Operating pressure [bar]	Connection	Valve body material	Seal material
15 - 100	0 - 10 (dependent on operating temperature)	Solvent cement/welded sockets (DIN)	PVC-U, grey PP PVDF	Seat: PTFE/ O rings: EPDM  Seat: PTFE/ O rings: FPM

#### Features:

- High flow capability
- All medium wetted parts and actuator housing made of plastic
- Suitable for clean, non-particulate media (inert or corrosive and gaseous or liquid), which have no negative impact on the physical and chemical properties of the body and seal material

#### Application examples:

- Water supply / treatment
- Electroplating
- Swimming pool processes
- General industrial applications
- Tank construction

For technical data sheets see [www.gemue.de](http://www.gemue.de)

### GEMÜ 723

2/2, 3/2-way ball valve, **plastic**, motorized

DN	Operating pressure [bar]	Connection	Voltage	Valve body material	Seal material
15 - 100	0 - 10 (dependent on operating temperature)	Solvent cement/welded sockets (DIN)	12, 24V DC 12, 24, 100-250 V AC 50/60 Hz	PVC-U, grey PP PVDF	Seat: PTFE/ O rings: EPDM  Seat: PTFE/ O rings: FPM

## Kugelhähne Metall



### GEMÜ 707

2/2-, 3/2-Wege-Kugelhahn, **Metall**, zweiteilig, manuell betätigt  
Handhebel abschließbar

DN	Betriebsdruck [bar]	Anschlussart	Ventilkörperwerkstoff	Dichtwerkstoff
8 - 50	0 - 63 (in Abhängigkeit zur Betriebstemperatur und Nennweite)	Gewindemuffe	nichtrostender Stahl 1.4408 (Gehäuse) 1.4401 (Kugel)	PTFE



### GEMÜ 711

2/2-, 3/2-Wege-Kugelhahn, **Metall**, dreiteilig mit Topflansch, manuell betätigt  
Handhebel abschließbar

DN	Betriebsdruck [bar]	Anschlussart	Ventilkörperwerkstoff	Dichtwerkstoff
8 - 100	0 - 63 (in Abhängigkeit zur Betriebstemperatur und Nennweite)	Gewindemuffe Stutzen Flansche Unterschiedliche Normen und Ausführungen verfügbar.	nichtrostender Stahl 1.4408 (Gehäuse) 1.4401 (Kugel) CF3M (Gehäuse) 316L (Kugel)	PTFE



### GEMÜ 712

2/2-, 3/2-Wege-Kugelhahn, **Metall**, dreiteilig, manuell betätigt  
Handhebel abschließbar

DN	Betriebsdruck [bar]	Anschlussart	Ventilkörperwerkstoff	Dichtwerkstoff
8 - 100	0 - 63 (in Abhängigkeit zur Betriebstemperatur und Nennweite)	Gewindemuffe Stutzen Flansche Unterschiedliche Normen und Ausführungen verfügbar.	nichtrostender Stahl 1.4408 (Gehäuse) 1.4401 (Kugel)	PTFE



### GEMÜ 740 Sanitary

2/2-Wege-Kugelhahn, **Metall**, dreiteilig mit Topflansch, manuell betätigt  
Handhebel abschließbar

DN	Betriebsdruck [bar]	Anschlussart	Ventilkörperwerkstoff	Dichtwerkstoff
15 - 100	0 - 63 (in Abhängigkeit zur Betriebstemperatur und Nennweite)	Schweißstutzen Stutzen Clamps Unterschiedliche Normen und Ausführungen verfügbar.	nichtrostender Stahl CF3M (316L) (Gehäuse) CF3M (316L) (Kugel)	TFM™ PTFE

## Metal ball valves

### GEMÜ 707

2/2, 3/2-way ball valve, **metal**, two-piece body, manually operated lockable lever

DN	Operating pressure [bar]	Connection	Valve body material	Seal material
8 - 50	0 - 63 <i>(dependent on operating temperature and nominal size)</i>	Threaded sockets	Stainless steel 1.4408 (body) 1.4401 (ball)	PTFE

#### Eigenschaften:

- Hohe Durchflussleistung
- Geeignet für saubere Medien (aggressiv oder neutral, flüssig oder gasförmig), die die physikalischen und chemischen Eigenschaften des jeweiligen Gehäuse- und Dichtwerkstoffs nicht negativ beeinflussen
- Geeignet für hohe Betriebsdrücke und Temperaturen (bis 180°C)

#### Anwendungsbeispiele:

- Wasserversorgung/-aufbereitung
- Galvanotechnik
- Schwimmbadtechnik
- Filtertechnik
- Betriebsmittelzuführung
- Schmier- und Kühlkreisläufe
- Behälterbau
- Heizanlagen, Boilertechnik, Wärmetauscher
- Allgemeine industrielle Anwendung

Technische Datenblätter finden Sie unter [www.gemue.de](http://www.gemue.de)

#### Features:

- High flow capability
- Suitable for clean, non-particulate media (inert or corrosive and gaseous or liquid), which have no negative impact on the physical and chemical properties of the body and seal material
- Suitable for high operating pressures and temperatures (up to 180°C)

#### Application examples:

- Water supply / treatment
- Electroplating
- Swimming pool processes
- Filter systems
- Operating media supply
- Lubricating and cooling circuits
- Tank construction
- Heating installations, hot water systems, heat exchangers
- General industrial applications

For technical data sheets see [www.gemue.de](http://www.gemue.de)

### GEMÜ 711

2/2, 3/2-way ball valve, **metal**, three-piece body, with top flange, manually operated lockable lever

DN	Operating pressure [bar]	Connection	Valve body material	Seal material
8 - 100	0 - 63 <i>(dependent on operating temperature and nominal size)</i>	Threaded sockets Spigots Flanges Various standards and versions available.	Stainless steel 1.4408 (body) 1.4401 (ball)  CF3M (body) 316L (ball)	PTFE

### GEMÜ 712

2/2, 3/2-way ball valve, **metal**, three-piece body, manually operated lockable lever

DN	Operating pressure [bar]	Connection	Valve body material	Seal material
8 - 100	0 - 63 <i>(dependent on operating temperature and nominal size)</i>	Threaded sockets Spigots Flanges Various standards and versions available.	Stainless steel 1.4408 (body) 1.4401 (ball)	PTFE

### GEMÜ 740 Sanitary

2/2-way ball valve, **metal**, three-piece body, with top flange, manually operated lockable lever

DN	Operating pressure [bar]	Connection	Valve body material	Seal material
15 - 100	0 - 63 <i>(dependent on operating temperature and nominal size)</i>	Butt weld spigots Spigots Clamps Various standards and versions available.	Stainless steel CF3M (316L) (body) CF3M (316L) (ball)	TFM™ PTFE

## Kugelhähne Metall



### GEMÜ 741 Sanitary

2/2-Wege-Kugelhahn, **Metall**, dreiteilig mit Topflansch, pneumatisch betätigt

DN	Betriebsdruck [bar]	Anschlussart	Ventilkörperwerkstoff	Dichtwerkstoff
15 - 100	0 - 63 (in Abhängigkeit zur Betriebstemperatur und Nennweite)	Schweißstutzen Stutzen Clamps Unterschiedliche Normen und Ausführungen verfügbar.	nichtrostender Stahl CF3M (316L) (Gehäuse) CF3M (316L) (Kugel)	TFM™ PTFE



### GEMÜ 751

2/2-, 3/2-Wege-Kugelhahn, **Metall**, dreiteilig mit Topflansch, pneumatisch betätigt

DN	Betriebsdruck [bar]	Anschlussart	Ventilkörperwerkstoff	Dichtwerkstoff
8 - 100	0 - 63 (in Abhängigkeit zur Betriebstemperatur und Nennweite)	Gewindemuffe Stutzen Flansche Unterschiedliche Normen und Ausführungen verfügbar.	nichtrostender Stahl 1.4408 (Gehäuse) 1.4401 (Kugel) CF3M (Gehäuse) 316L (Kugel)	PTFE



### GEMÜ 728

2/2-Wege-Kugelhahn, **Metall**, dreiteilig mit Topflansch, elektromotorisch betätigt

DN	Betriebsdruck [bar]	Anschlussart	Spannung	Ventilkörperwerkstoff	Dichtwerkstoff
15 - 100	0 - 63 (in Abhängigkeit zur Betriebstemperatur und Nennweite)	Gewindemuffe Stutzen Flansche Unterschiedliche Normen und Ausführungen verfügbar.	12, 24 VDC 24, 120, 230 V AC 50/60 Hz	nichtrostender Stahl 1.4408 (Gehäuse) 1.4401 (Kugel) CF3M (Gehäuse) 316L (Kugel)	PTFE



### GEMÜ 748 Sanitary

2/2-Wege-Kugelhahn, **Metall**, dreiteilig mit Topflansch, elektromotorisch betätigt

DN	Betriebsdruck [bar]	Anschlussart	Spannung	Ventilkörperwerkstoff	Dichtwerkstoff
15 - 100	0 - 63 (in Abhängigkeit zur Betriebstemperatur und Nennweite)	Schweißstutzen Stutzen Clamps Unterschiedliche Normen und Ausführungen verfügbar.	12 V / 24 V 100-250 V	nichtrostender Stahl CF3M (316L) (Gehäuse) CF3M (316L) (Kugel)	TFM™ PTFE

## Metal ball valves

### GEMÜ 741 Sanitary

2/2, 3/2-way ball valve, **metal**, three-piece body, with top flange, pneumatically operated

DN	Operating pressure [bar]	Connection	Valve body material	Seal material
15 - 100	0 - 63 <i>(dependent on operating temperature and nominal size)</i>	Butt weld spigots Spigots Clamps  Various standards and versions available.	Stainless steel CF3M (316L) (body) CF3M (316L) (ball)	TFM™ PTFE



GEMÜ 1228 - Elektrische Stellungsrückmelder mit Mikroschaltern / Näherungsschaltern.

GEMÜ 1228 - Electrical position indicator with microswitches / proximity switches.

### GEMÜ 751

2/2, 3/2-way ball valve, **metal**, three-piece body, with top flange, pneumatically operated

DN	Operating pressure [bar]	Connection	Valve body material	Seal material
8 - 100	0 - 63 <i>(dependent on operating temperature and nominal size)</i>	Threaded sockets Spigots Flanges  Various standards and versions available.	Stainless steel 1.4408 (body) 1.4401 (ball)  CF3M (body) 316L (ball)	PTFE



GEMÜ 4221 - Ventilanschlaltung mit integriertem Vorsteuerventil.

GEMÜ 4221 - Combi switchbox with integrated pilot valve.

### GEMÜ 728

2/2-way ball valve, **metal**, three-piece body, with top flange, motorized

DN	Operating pressure [bar]	Connection	Voltage	Valve body material	Seal material
15 - 100	0 - 63 <i>(dependent on operating temperature and nominal size)</i>	Threaded sockets Spigots Flanges  Various standards and versions available.	12, 24 VDC  24, 120, 230 V AC 50/60 Hz	Stainless steel 1.4408 (body) 1.4401 (ball)  CF3M (body) 316L (ball)	PTFE



Elektropneumatische Stellungen- und Prozessregler für Direkt- und Remoteaufbau.

Electro-pneumatic positioners and process controllers for direct or remote mounting.

### GEMÜ 748 Sanitary

2/2-way ball valve, **metal**, three-piece body, with top flange, motorized

DN	Operating pressure [bar]	Connection	Voltage	Valve body material	Seal material
15 - 100	0 - 63 <i>(dependent on operating temperature and nominal size)</i>	Butt weld spigots Spigots Clamps  Various standards and versions available.	12 V / 24 V  100-250 V	Stainless steel CF3M (316L) (body) CF3M (316L) (ball)	TFM™ PTFE

## Kugelhähne Metall



### GEMÜ 738

2/2-Wege-Kugelhahn, **Metall**, einteilig mit Topflansch, elektromotorisch betätigt

DN	Betriebsdruck [bar]	Anschlussart	Spannung	Ventilkörperwerkstoff	Dichtwerkstoff
15 - 100	0 - 63 (in Abhängigkeit zur Betriebstemperatur und Nennweite)	Flansche	12, 24 VDC 24, 120, 230 V AC 50/60 Hz	nichtrostender Stahl 1.4408 (Gehäuse) 1.4401 (Kugel)	PTFE



### GEMÜ 761

2/2-Wege-Kugelhahn, **Metall**, einteilig mit Topflansch, pneumatisch betätigt

DN	Betriebsdruck [bar]	Anschlussart	Ventilkörperwerkstoff	Dichtwerkstoff
15 - 100	0 - 16 (in Abhängigkeit zur Betriebstemperatur und Nennweite)	Flansche	nichtrostender Stahl 1.4408 (Gehäuse) 1.4401 (Kugel)	PTFE



### GEMÜ 762

2/2-Wege-Kugelhahn, **Metall**, einteilig mit Topflansch, manuell betätigt  
Handhebel abschließbar

DN	Betriebsdruck [bar]	Anschlussart	Ventilkörperwerkstoff	Dichtwerkstoff
15 - 100	0 - 16 (in Abhängigkeit zur Betriebstemperatur und Nennweite)	Flansche	nichtrostender Stahl 1.4408 (Gehäuse) 1.4401 (Kugel)	PTFE



## Metal ball valves

### GEMÜ 738

2/2-way ball valve, **metal**, one-piece body, with top flange, motorized

DN	Operating pressure [bar]	Connection	Voltage	Valve body material	Seal material
15 - 100	0 - 63 <i>(dependent on operating temperature and nominal size)</i>	Flanges	12, 24 VDC 24, 120, 230 V AC 50/60 Hz	Stainless steel 1.4408 (body) 1.4401 (ball)	PTFE



GEMÜ 1228 - Elektrische Stellungsrückmelder mit Mikroschaltern / Näherungsschaltern.

GEMÜ 1228 - Electrical position indicator with microswitches / proximity switches.

### GEMÜ 761

2/2-way ball valve, **metal**, one-piece body, with top flange, pneumatically operated

DN	Operating pressure [bar]	Connection	Valve body material	Seal material
15 - 100	0 - 16 <i>(dependent on operating temperature and nominal size)</i>	Flanges	Stainless steel 1.4408 (body) 1.4401 (ball)	PTFE



GEMÜ 4221 - Ventilanschaltung mit integriertem Vorsteuerventil.

GEMÜ 4221 - Combi switchbox with integrated pilot valve.

### GEMÜ 762

2/2-way ball valve, **metal**, one-piece body, with top flange, manually operated lockable lever

DN	Operating pressure [bar]	Connection	Valve body material	Seal material
15 - 100	0 - 16 <i>(dependent on operating temperature and nominal size)</i>	Flanges	Stainless steel 1.4408 (body) 1.4401 (ball)	PTFE



Elektropneumatische Stellungs- und Prozessregler für Direkt- und Remoteaufbau.

Electro-pneumatic positioners and process controllers for direct or remote mounting.

## Ventile für die Mikroelektronik und Halbleiterindustrie



### **GEMÜ 617 HPW**

2/2-Wege-Membranventil, **Kunststoff**, manuell betätigt

DN	Betriebsdruck [bar]	Anschlussart	Ventilkörperwerkstoff	Membranwerkstoff
12 - 15	0 - 6	Armaturenverschraubung Stumpfschweißstutzen Gewindemuffe	PVDF-HP	PTFE



### **GEMÜ 677 HPW**

2/2-Wege-Membranventil, **Kunststoff**, manuell betätigt  
optional Handrad mit Arretiervorrichtung

DN	Betriebsdruck [bar]	Anschlussart	Ventilkörperwerkstoff	Membranwerkstoff
15 - 100	0 - 6	Armaturenverschraubung Stumpfschweißstutzen	PVDF-HP PFA/PVDF-HP	PTFE



### **GEMÜ 677 HPW**

T-Membranventil, **Kunststoff**, manuell betätigt  
optional Handrad mit Arretiervorrichtung

DN	Betriebsdruck [bar]	Anschlussart	Ventilkörperwerkstoff	Membranwerkstoff
15 - 100	0 - 6	Stumpfschweißstutzen	PVDF-HP	PTFE



### **GEMÜ 600 HPW**

2/2-Wege-Membranventil, **Kunststoff**, pneumatisch betätigt

**Steuerfunktion:** Federkraft geschlossen (NC), Federkraft geöffnet (NO), beidseitig angesteuert (DA)

DN	Betriebsdruck [bar]	Anschlussart	Ventilkörperwerkstoff	Membranwerkstoff
15 - 50	0 - 6	Stumpfschweißstutzen	PVDF-HP PFA/PVDF-HP	PTFE/EPDM

## Valves for the Microelectronics and Semiconductor Industries

### GEMÜ 617 HPW

2/2-way diaphragm valve, **plastic**, manually operated

DN	Operating pressure [bar]	Connection	Valve body material	Diaphragm material
12 - 15	0 - 6	Union ends Butt weld spigots Threaded sockets	PVDF-HP	PTFE

#### Eigenschaften:

- Totraumarm
- Geeignet für aggressive, neutrale gasförmige und flüssige Medien - insbesondere Reinstmedien - die die physikalischen und chemischen Eigenschaften des jeweiligen Gehäuse- und Membranwerkstoffs nicht negativ beeinflussen
- Hohe Durchflussleistung
- Beliebige Durchflussrichtung und Einbaulage
- Optische Stellungsanzeige
- Prozessequipment (GEMÜ 617 HPW)
- Reinstchemieverteilung (GEMÜ 677 HPW)

#### Anwendungsbeispiele:

- DI-Wasserverteilung (Loop)
- DI-Wasser Anlagen
- Reinstwasseraufbereitung

Technische Datenblätter finden Sie unter [www.gemue.de](http://www.gemue.de)

### GEMÜ 677 HPW

2/2-way diaphragm valve, **plastic**, manually operated

Option: Handwheel with locking device

DN	Operating pressure [bar]	Connection	Valve body material	Diaphragm material
15 - 100	0 - 6	Union ends Butt weld spigots	PVDF-HP PFA/PVDF-HP	PTFE

#### Features:

- Minimal deadleg
- Suitable for corrosive, inert, gaseous and liquid media – particularly high purity media - which have no negative impact on the physical and chemical properties of the body and diaphragm material
- High flow capability
- Optional flow direction and mounting position
- Optical position indicator
- Process equipment (GEMÜ 617 HPW)
- Distribution of high purity chemicals (GEMÜ 677 HPW)

#### Application examples:

- DI water distribution (Loop)
- DI water installations
- High purity water treatment

For technical data sheets see [www.gemue.de](http://www.gemue.de)

### GEMÜ 677 HPW

T diaphragm valve, **plastic**, manually operated

Option: Handwheel with locking device

DN	Operating pressure [bar]	Connection	Valve body material	Diaphragm material
15 - 100	0 - 6	Butt weld spigots	PVDF-HP	PTFE

### GEMÜ 600 HPW

2/2-way diaphragm valve, **plastic**, pneumatically operated

Control function: Normally closed (NC), normally open (NO), double acting (DA)

DN	Operating pressure [bar]	Connection	Valve body material	Diaphragm material
15 - 50	0 - 6	Butt weld spigots	PVDF-HP PFA/PVDF-HP	PTFE/EPDM

## Ventile für die Mikroelektronik und Halbleiterindustrie



### GEMÜ 610 HP/HPW

2/2-Wege-Membranventil, **Kunststoff**, pneumatisch betätigt

**Steuerfunktion:** Federkraft geschlossen (NC), Federkraft geöffnet (NO), beidseitig angesteuert (DA)

DN	Betriebsdruck [bar]	Anschlussart	Ventilkörperwerkstoff	Membranwerkstoff
12 - 15	0 - 6	Armaturenverschraubung Stumpfschweißstutzen Gewindemuffe	PVDF-HP	PTFE/EPDM



### GEMÜ 690 HP

2/2-Wege-Membranventil, **Kunststoff**, pneumatisch betätigt

**Steuerfunktion:** Federkraft geschlossen (NC), Federkraft geöffnet (NO), beidseitig angesteuert (DA)

DN	Betriebsdruck [bar]	Anschlussart	Ventilkörperwerkstoff	Membranwerkstoff
15 - 100	0 - 6 (abhängig von DN)	Armaturenverschraubung Stumpfschweißstutzen	PVDF-HP PP-HP	PTFE



### GEMÜ 690 HP

T-Membranventil, **Kunststoff**, pneumatisch betätigt

**Steuerfunktion:** Federkraft geschlossen (NC), Federkraft geöffnet (NO), beidseitig angesteuert (DA)

DN	Betriebsdruck [bar]	Anschlussart	Ventilkörperwerkstoff	Membranwerkstoff
15 - 100	0 - 6	Stumpfschweißstutzen	PVDF-HP	PTFE



### GEMÜ 613

2/2-Wege-Membranventil, **Kunststoff**, elektromotorisch betätigt

ohne und mit integr. Stellungs-/Prozessregler, 2 Stellzeiten

DN	Betriebsdruck [bar]	Anschlussart	Spannung	Ventilkörperwerkstoff	Membranwerkstoff
15	0 - 6	Stumpfschweißstutzen	24 V 120 V 230 V 50/60Hz	PFA/PVDF	PTFE/EPDM

## Valves for the Microelectronics and Semiconductor Industries

### GEMÜ 610 HP/HPW

2/2-way diaphragm valve, **plastic**, pneumatically operated

**Control function:** Normally closed (NC), normally open (NO), double acting (DA)

DN	Operating pressure [bar]	Connection	Valve body material	Diaphragm material
12 - 15	0 - 6	Union ends Butt weld spigots Threaded sockets	PVDF-HP	PTFE/EPDM



Elektrische Stellungsrückmelder mit Mikroswitchern, Näherungsschaltern und ATEX Ausführung. Feldbusausführungen optional.

Electrical position indicators with micro-switches, proximity switches and ATEX version. Field bus versions optional.

### GEMÜ 690 HP

2/2-way diaphragm valve, **plastic**, pneumatically operated

**Control function:** Normally closed (NC), normally open (NO), double acting (DA)

DN	Operating pressure [bar]	Connection	Valve body material	Diaphragm material
15 - 100	0 - 6 (dependent on DN)	Union ends Butt weld spigots	PVDF-HP PP-HP	PTFE



Ventilanschlaltungen mit integrierten 3/2-Wege Vorsteuerventilen. ATEX und Feldbusausführungen optional.

Combi switchboxes with integrated 3/2-way pilot valves. ATEX and field bus versions optional.

### GEMÜ 690 HP

T diaphragm valve, **plastic**, pneumatically operated

**Control function:** Normally closed (NC), normally open (NO), double acting (DA)

DN	Operating pressure [bar]	Connection	Valve body material	Diaphragm material
15 - 100	0 - 6	Butt weld spigots	PVDF-HP	PTFE



Elektropneumatische Stells- und Prozessregler für Direkt- und Remoteaufbau

Electro-pneumatic positioners and process controllers for direct or remote mounting

### GEMÜ 613

2/2-way diaphragm valve, **plastic**, motorized

with or without integrated positioner/process controller, 2 operating times

DN	Operating pressure [bar]	Connection	Voltage	Valve body material	Diaphragm material
15	0 - 6	Butt weld spigots	24 V 120 V 230 V 50/60Hz	PFA/PVDF	PTFE/EPDM

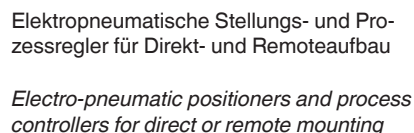

## Ventile für die Mikroelektronik und Halbleiterindustrie



### **GEMÜ CleanStar® C67 HPW**

2/2-Wege-Membranventil, **Kunststoff**, manuell betätigt

DN	Anschlussgröße Zoll	Betriebsdruck [bar]	Anschlussart	Ventilkörperwerkstoff	Membranwerkstoff
4 - 25	1/4" - 1 1/4"	0 - 6	Flareanschluss Flareanschluss-Space saver Schweißstutzen Armaturenverschraubung	PFA-HP PVDF-HP	PTFE/EPDM

**HighFlow Variante mit einer Kv-Wert Steigerung von bis zu 100% verfügbar.**



### **GEMÜ CleanStar® C67 HPW**

T-Membranventil, **Kunststoff**, manuell betätigt

DN	Anschlussgröße Zoll	Betriebsdruck [bar]	Anschlussart	Ventilkörperwerkstoff	Membranwerkstoff
4 - 25	1/4" - 1 1/4"	0 - 6	Flareanschluss Flareanschluss-Space saver Schweißstutzen	PFA-HP	PTFE/EPDM



### **GEMÜ CleanStar® C67 HPW**

3-Wege-Membranventil, **Kunststoff**, manuell betätigt

DN	Anschlussgröße Zoll	Betriebsdruck [bar]	Anschlussart	Ventilkörperwerkstoff	Membranwerkstoff
10 - 15	1/2" - 3/4"	0 - 6	Flareanschluss	PFA-HP	PTFE/EPDM



### **GEMÜ CleanStar® C67**

Handradsicherung für manuell betätigte **CleanStar®** Ventile

## Valves for the Microelectronics and Semiconductor Industries

### GEMÜ CleanStar® C67 HPW

2/2-way diaphragm valve, **plastic**, manually operated

DN	Connection size inch	Operating pressure [bar]	Connection	Valve body material	Diaphragm material
4 - 25	1/4" - 1 1/4"	0 - 6	Flare connection Flare connection - Space saver  Butt weld spigots  Union ends	PFA-HP PVDF-HP	PTFE/EPDM

HighFlow version with a Kv value increase up to 100% also available.

### GEMÜ CleanStar® C67 HPW

T diaphragm valve, **plastic**, manually operated

DN	Connection size inch	Operating pressure [bar]	Connection	Valve body material	Diaphragm material
4 - 25	1/4" - 1 1/4"	0 - 6	Flare connection Flare connection - Space saver  Butt weld spigots	PFA-HP	PTFE/EPDM

### GEMÜ CleanStar® C67 HPW

3-way diaphragm valve, **plastic**, manually operated

DN	Connection size inch	Operating pressure [bar]	Connection	Valve body material	Diaphragm material
10 - 15	1/2" - 3/4"	0 - 6	Flare connection	PFA-HP	PTFE/EPDM

### GEMÜ CleanStar® C67

Lock out device for manually operated CleanStar® valves



Weitere Informationen finden Sie in unserer Broschüre „CleanStar®“.

For further information please refer to our "CleanStar®" brochure.

#### Eigenschaften:

- Geeignet für aggressive, neutrale gasförmige und flüssige Medien - insbesondere Reinstmedien - die die physikalischen und chemischen Eigenschaften des jeweiligen Gehäuse- und Membranwerkstoffs nicht negativ beeinflussen
- Totraumarm
- Beliebige Durchflussrichtung und Einbaulage
- Nachgewiesene minimalste Kontamination
- Erfüllt SEMI Spezifikation F-57

#### Anwendungsbeispiele:

- Chemieverorgungssysteme
- Prozessgeräte
- Chemieverteilung
- Chemieverteilboxen
- Nassequipment

Technische Datenblätter finden Sie unter [www.gemue.de](http://www.gemue.de)

#### Features:

- Suitable for corrosive, inert, gaseous and liquid media – particularly high purity media - which have no negative impact on the physical and chemical properties of the body and diaphragm material
- Minimal deadleg
- Optional flow direction and mounting position
- Proven minimal contamination
- Complied SEMI specification F-57

#### Application examples:

- Chemical supply systems
- Process equipment
- Chemical distribution systems
- Chemical distribution boxes
- Wet bench equipment

For technical data sheets see [www.gemue.de](http://www.gemue.de)

## Ventile für die Mikroelektronik und Halbleiterindustrie



### GEMÜ CleanStar® C60 HPW

2/2-Wege-Membranventil, **Kunststoff**, pneumatisch betätigt

**Steuerfunktion:** Federkraft geschlossen (NC), Federkraft geöffnet (NO), beidseitig angesteuert (DA)

DN	Anschlussgröße Zoll	Betriebsdruck [bar]	Anschlussart	Ventilkörperwerkstoff	Membranwerkstoff
4 - 25	¼" - 1¼"	0 - 6	Flareanschluss Flareanschluss-Space saver Schweißstutzen Armaturenverschraubung	PFA-HP PVDF-HP	PTFE/EPDM

**HighFlow Variante mit einer Kv-Wert Steigerung von bis zu 100% verfügbar.**



### GEMÜ CleanStar® C60 HPW

T-Membranventil, **Kunststoff**, pneumatisch betätigt

**Steuerfunktion:** Federkraft geschlossen (NC), Federkraft geöffnet (NO), beidseitig angesteuert (DA)

DN	Anschlussgröße Zoll	Betriebsdruck [bar]	Anschlussart	Ventilkörperwerkstoff	Membranwerkstoff
4 - 25	¼" - 1¼"	0 - 6	Flareanschluss Flareanschluss-Space saver Schweißstutzen	PFA-HP	PTFE/EPDM



### GEMÜ CleanStar® C60 HPW

2/2-Wege-Membranventil, **Kunststoff**, pneumatisch betätigt, mit integriertem Handrad

**Steuerfunktion:** Federkraft geschlossen (NC), Federkraft geöffnet (NO), beidseitig angesteuert (DA)

DN	Anschlussgröße Zoll	Betriebsdruck [bar]	Anschlussart	Ventilkörperwerkstoff	Membranwerkstoff
10 - 25	½" - 1¼"	0 - 6	Flareanschluss Armaturenverschraubung	PFA-HP PVDF-HP	PTFE/EPDM



### GEMÜ CleanStar® C60 HPW

3-Wege-Membranventil, **Kunststoff**, pneumatisch betätigt, mit integriertem Handrad

**Steuerfunktion:** Federkraft geschlossen (NC), Federkraft geöffnet (NO), beidseitig angesteuert (DA)

DN	Anschlussgröße Zoll	Betriebsdruck [bar]	Anschlussart	Ventilkörperwerkstoff	Membranwerkstoff
10 - 15	½" - ¾"	0 - 6	Flareanschluss	PFA-HP	PTFE/EPDM



## Valves for the Microelectronics and Semiconductor Industries

### GEMÜ CleanStar® C60 HPW

2/2-way diaphragm valve, **plastic**, pneumatically operated

**Control function:** Normally closed (NC), normally open (NO), double acting (DA)

DN	Connection size inch	Operating pressure [bar]	Connection	Valve body material	Diaphragm material
4 - 25	¼" - 1¼"	0 - 6	Flare connection	PFA-HP	PTFE/EPDM
			Flare connection - Space saver	PVDF-HP	
			Butt weld spigots		
			Union ends		

HighFlow version with a Kv value increase up to 100% also available.



### GEMÜ CleanStar® C60 HPW

T diaphragm valve, **plastic**, pneumatically operated

**Control function:** Normally closed (NC), normally open (NO), double acting (DA)

DN	Connection size inch	Operating pressure [bar]	Connection	Valve body material	Diaphragm material
4 - 25	¼" - 1¼"	0 - 6	Flare connection	PFA-HP	PTFE/EPDM
			Flare connection - Space saver		
			Butt weld spigots		



### GEMÜ CleanStar® C60 HPW

2/2-way diaphragm valve, **plastic**, pneumatically operated, with integrated handwheel

**Control function:** Normally closed (NC), normally open (NO), double acting (DA)

DN	Connection size inch	Operating pressure [bar]	Connection	Valve body material	Diaphragm material
10 - 25	½" - 1¼"	0 - 6	Flare connection	PFA-HP	PTFE/EPDM
			Union ends	PVDF-HP	



### GEMÜ CleanStar® C60 HPW

3-way diaphragm valve, **plastic**, pneumatically operated, with integrated handwheel

**Control function:** Normally closed (NC), normally open (NO), double acting (DA)

DN	Connection size inch	Operating pressure [bar]	Connection	Valve body material	Diaphragm material
10 - 15	½" - ¾"	0 - 6	Flare connection	PFA-HP	PTFE/EPDM

Elektropneumatische Stells- und Prozessregler für Direkt- und Remoteaufbau

Electro-pneumatic positioners and process controllers for direct or remote mounting

## Ventile für die Mikroelektronik und Halbleiterindustrie



### **GEMÜ CleanStar® SmartLine C67 HPS**

2/2-Wege-Membranventil, **Kunststoff**, manuell betätigt

DN	Anschlussgröße Zoll	Betriebsdruck [bar]	Anschlussart	Ventilkörper- werkstoff	Membran- werkstoff
10 - 32	½" - 1¼"	0 - 6	Flareanschluss Schweißstutzen	PP-H, grau PP-R, natur	PTFE/EPDM



### **GEMÜ CleanStar® SmartLine C60 HPS**

2/2-Wege-Membranventil, **Kunststoff**, pneumatisch betätigt

**Steuerfunktion:** Federkraft geschlossen (NC), Federkraft geöffnet (NO), beidseitig angesteuert (DA)

DN	Anschlussgröße Zoll	Betriebsdruck [bar]	Anschlussart	Ventilkörper- werkstoff	Membran- werkstoff
10 - 32	½" - 1¼"	0 - 6	Flareanschluss Schweißstutzen	PP-H, grau PP-R, natur	PTFE/EPDM

## Valves for the Microelectronics and Semiconductor Industries

### GEMÜ CleanStar® SmartLine C67 HPS

2/2-way diaphragm valve, **plastic**, manually operated

DN	Connection size inch	Operating pressure [bar]	Connection	Valve body material	Diaphragm material
10 - 32	½" - 1¼"	0 - 6	Flare connection Butt weld spigots	PP-H, grey PP-R, natural	PTFE/EPDM



Weitere Informationen finden Sie in unserer Broschüre „CleanStar® SmartLine“.

For further information please refer to our "CleanStar® SmartLine" brochure.

### GEMÜ CleanStar® SmartLine C60 HPS

2/2-way diaphragm valve, **plastic**, pneumatically operated

**Control function:** Normally closed (NC), normally open (NO), double acting (DA)

DN	Connection size inch	Operating pressure [bar]	Connection	Valve body material	Diaphragm material
10 - 32	½" - 1¼"	0 - 6	Flare connection Butt weld spigots	PP-H, grey PP-R, natural	PTFE/EPDM

#### Eigenschaften:

- Metallfreiheit (bei C67 bzw. C60 mit Steuerfunktion 3)
- Kostengünstiges Ventil mit PP-Körper
- Verbesserte Durchflussleistung
- Überwurfmutter / Flare-Anschlüsse kompatibel zu gängigen Produkten
- Unter überwachter Atmosphäre hergestellt

#### Anwendungsbeispiele:

- Solarzellenfertigung
- Halbleiterfertigung

Technische Datenblätter finden Sie unter [www.gemue.de](http://www.gemue.de)

#### Features:

- Metal-free (for C67 or C60 with control function 3)
- Low cost valve with PP body
- Improved flow capability
- Union nuts / flare connections compatible with all current designs
- Manufactured in a controlled environment

#### Application examples:

- Solar cells production
- Semiconductor production

For technical data sheets see [www.gemue.de](http://www.gemue.de)

## Ventile für die Mikroelektronik und Halbleiterindustrie



### GEMÜ CleanStar® C50 Blockventil

2/2-Wege-Membran-Sitzventil, **Kunststoff**, pneumatisch betätigt

Steuerfunktion: Federkraft geschlossen (NC), Federkraft geöffnet (NO), beidseitig angesteuert (DA)

DN	Anschlussgröße Zoll	Betriebsdruck [bar]	Anschlussart	Ventilkörper- werkstoff	Membran- werkstoff
4 - 25	¼" - 1¼"	0 - 6	Flareanschluss	PTFE	PTFE



### GEMÜ CleanStar® C57 Blockventil

2/2-Wege-Membran-Sitzventil, **Kunststoff**, manuell betätigt (Multiturn)

DN	Anschlussgröße Zoll	Betriebsdruck [bar]	Anschlussart	Ventilkörper- werkstoff	Membran- werkstoff
4 - 25	¼" - 1"	0 - 6	Flareanschluss	PTFE	PTFE



### GEMÜ CleanStar® C51 Blockventil

2/2-Wege-Membran-Sitzventil, **Kunststoff**, manuell betätigt (Quarterturn)

DN	Anschlussgröße Zoll	Betriebsdruck [bar]	Anschlussart	Ventilkörper- werkstoff	Membran- werkstoff
4 - 25	¼" - ¾"	0 - 6	Flareanschluss	PTFE	PTFE



GEMÜ CleanStar® PC 50  
Sonderventilblock  
Special valve block

## Valves for the Microelectronics and Semiconductor Industries

### GEMÜ CleanStar® C50 Block valve

2/2-way diaphragm globe valves, **plastic**, pneumatically operated

**Control function:** Normally closed (NC), normally open (NO), double acting (DA)

DN	Connection size inch	Operating pressure [bar]	Connection	Valve body material	Diaphragm material
4 - 25	1/4" - 1 1/4"	0 - 6	Flare connection	PTFE	PTFE



Weitere Informationen finden Sie in unserer Broschüre „CleanStar® Blockventile“.

For further information please refer to our "CleanStar® Block valves" brochure.

### GEMÜ CleanStar® C57 Block valve

2/2-way diaphragm globe valves, **plastic**, manually operated (multi turn)

DN	Connection size inch	Operating pressure [bar]	Connection	Valve body material	Diaphragm material
4 - 25	1/4" - 1"	0 - 6	Flare connection	PTFE	PTFE

#### Eigenschaften:

- Speziell für Reinstmedien geeignet
- Hohe Durchflussleistung
- Flare-Anschlüsse kompatibel zu gängigen Produkten
- Weitere gängige Anschlussarten
- Unter Reinraumbedingungen hergestellt

#### Anwendungsbeispiele:

- Solarzellenfertigung
- Halbleiterfertigung

Technische Datenblätter finden Sie unter [www.gemu.de](http://www.gemu.de)

### GEMÜ CleanStar® C51 Block valve

2/2-way diaphragm globe valves, **plastic**, manually operated (quarter turn)

DN	Connection size inch	Operating pressure [bar]	Connection	Valve body material	Diaphragm material
4 - 25	3/4" - 1"	0 - 6	Flare connection	PTFE	PTFE

#### Features:

- Specifically designed for high purity media
- High flow capability
- Flare connections compatible with all current designs
- Other current connections available
- Manufactured in cleanroom conditions

#### Application examples:

- Solar cells production
- Semiconductor production

For technical data sheets see [www.gemu.de](http://www.gemu.de)



## Werkzeuge, Fittings und Schläuche für die Mikroelektronik und Halbleiterindustrie



### GEMÜ C67

Service-Werkzeug für *CleanStar®*-Antriebe

### GEMÜ CF

Service-Werkzeug für *FlareStar®* Überwurfmuttern



### GEMÜ FlareStar®

PFA-HP Schlauch-Fittings, verschiedene Konfigurationen wie z.B. Einschraubfitting, Einschraubwinkel, Winkel, Verbindungsstück, T-Stück, usw.

O.D. Schlauchfitting	Anschlussart	Körperwerkstoff	Überwurfmutterwerkstoff
¼" - 1¼"	Flareanschluss Flareanschluss-Space saver Schweißstutzen	PFA-HP	PFA-HP PVDF-HP CPFA-HP



### GEMÜ TubeStar

PFA-Standard und HP Schlauch, verschiedene Längen und Lieferformen verfügbar (10 m, 20 m, 50 m, 100 m Rollen und 6 m Stangen)

Größe [Zoll]	D.A. [mm]	Wandstärke [mm]	Werkstoff
¼" - 1¼"	6,35 - 31,75	1,19 - 1,90	PFA-HP PFA-HPS



### GEMÜ 1098

Schlauchformdorn

Montagewerkzeug für PFA-HP Flareklemmverbindungen

DN	Anschlussgröße [Zoll]	
4 - 25	¼" - 1¼"	

## Tools, Fittings and Tubes for the Microelectronics and Semiconductor Industries

### GEMÜ C67

Service tool for **CleanStar®** actuators

### GEMÜ CF

Service tool for **FlareStar®** union nuts

### GEMÜ FlareStar®

PFA-HP tube fittings, various configurations such as male connectors, male elbows, union elbows, straight unions etc.

O.D. tube fitting	Connection	Body material	Union nut material
1/4" - 1 1/4"	Flare connection Flare connection - Space saver Butt weld spigots	PFA-HP	PFA-HP PVDF-HP CPFA-HP



Weitere Informationen finden Sie in unseren Broschüren „**FlareStar®**“ und „**FlareStar®** Special Range“ Sonderprogramm“.

For further information please refer to our "**FlareStar®**" and "**FlareStar®** Special Range" brochures.

### GEMÜ TubeStar

PFA-standard and HP tube, various lengths and delivery forms available (10 m, 20 m, 50 m, 100 m spools and 6 m straight pieces)

Size [inch]	OD [mm]	Wall thickness [mm]	Material
1/4" - 1 1/4"	6.35 - 31.75	1.19 - 1.90	PFA-HP PFA-HPS

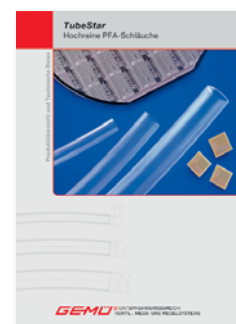

Weitere Informationen finden Sie in unserer Broschüre „**TubeStar**“.

For further information please refer to our "**TubeStar**" brochure.

### GEMÜ 1098

Flaring mandrel

Assembly tool for PFA-HP flare connections

DN	Connection size [inch]	
4 - 25	1/4" - 1 1/4"	

## Druck-Messtechnik für die Mikroelektronik und Halbleiterindustrie



### **GEMÜ C30 Hydra-Gauge**

Manometer mit Druckmittler

Größe [Zoll]	Betriebsdruck [bar]	Anschlussart	Gerätekörperwerkstoff	Membranwerkstoff
¼" - 1¼"	0 - 6	Flareanschluss (In-Line, Dead-End)	PFA-HP	PFA



### **GEMÜ C31 Hydra-Sensor**

Messumformer mit Druckmittler

Größe [Zoll]	Betriebsdruck [bar]	Anschlussart	Gerätekörperwerkstoff	Membranwerkstoff
¼" - 1¼"	0 - 6	Flareanschluss (In-Line, Dead-End)	PFA-HP	PFA



### **GEMÜ C32 Hydra-Dry**

Messumformer

Größe [Zoll]	Betriebsdruck [bar]	Anschlussart	Gerätekörperwerkstoff	Membranwerkstoff
¼" - 1¼"	0 - 6	Flareanschluss (In-Line, Dead-End)	PFA-HP	PFA



Rückdruckregelsystem anschlussfertig montiert, bestehend aus Ventilen **CleanStar®**, Druckmesstechnik **HydraLine®** und Prozessregler GEMÜ 1436 cPos.

*Back pressure control system mounted ready for connection, consisting of **CleanStar®** valves, **HydraLine®** pressure measurement system and GEMÜ 1436 cPos process controller.*



## Pressure Measurement Systems for the Microelectronics and Semiconductor Industries

### GEMÜ C30 Hydra-Gauge

Pressure gauge

Size [inch]	Operating pressure [bar]	Connection	Body material	Diaphragm material
¼" - 1¼"	0 - 6	Flare connection (In-Line, Dead-End)	PFA-HP	PFA



Weitere Informationen finden Sie in unserer Broschüre „HydraLine®“.

For further information please refer to our "HydraLine®" brochure.

### GEMÜ C31 Hydra-Sensor

Pressure transmitter

Size [inch]	Operating pressure [bar]	Connection	Body material	Diaphragm material
¼" - 1¼"	0 - 6	Flare connection (In-Line, Dead-End)	PFA-HP	PFA

#### Eigenschaften:

- Geeignet für aggressive, neutrale gasförmige und flüssige Medien - insbesondere Reinstmedien - die die physikalischen und chemischen Eigenschaften des jeweiligen Gehäuse- und Membranwerkstoffs nicht negativ beeinflussen
- Totraumarm

#### Anwendungsbeispiele:

- Druckmessung im Bereich Reinstchemikalien
- Chemievorsorgung
- Prozessgeräte

Technische Datenblätter finden Sie unter [www.gemue.de](http://www.gemue.de)

### GEMÜ C32 Hydra-Dry

Pressure transducer

Size [inch]	Operating pressure [bar]	Connection	Body material	Diaphragm material
¼" - 1¼"	0 - 6	Flare connection (In-Line, Dead-End)	PFA-HP	PFA

#### Features:

- Suitable for corrosive, inert, gaseous and liquid media - particularly high purity media - which have no negative impact on the physical and chemical properties of the body and diaphragm material
- Minimal deadleg

#### Application examples:

- Pressure measurement in high purity chemicals sector
- Chemical supply systems
- Process equipment

For technical data sheets see [www.gemue.de](http://www.gemue.de)

## Druck-Messtechnik für die Mikroelektronik und Halbleiterindustrie



**GEMÜ C38 SonicLine®**  
Ultraschall-Durchflussmesser

Größe [Zoll]	Messbereich [l/min]	Anschlussart	Gerätekörperwerkstoff
3/8" - 1"	0,03 - 120	Flareanschluss	PFA-HP



**GEMÜ 883, 833, 834**

Durchflussmesser, PVDF-Schwebekörper, mit Magnet, O-Ring FPM

DN	Messbereich [l/h]	Anschlussart	Gerätekörperwerkstoff
15 - 50	20 - 10.000	Stumpf-Schweißstutzen	PVDF-HP



**GEMÜ 873, 823, 824**

Durchflussmesser, PVDF-Schwebekörper, ohne Magnet, O-Ring FPM

DN	Messbereich [l/h]	Anschlussart	Gerätekörperwerkstoff
15 - 50	20 - 10.000	Stumpf-Schweißstutzen	PVDF-HP



## Pressure Measurement Systems for the Microelectronics and Semiconductor Industries

### GEMÜ C38 SonicLine®

Ultrasonic flowmeter

Size [inch]	Measuring range [l/min]	Connection	Body material
3/8" - 1"	0.03 - 120	Flare connection	PFA-HP



Weitere Informationen finden Sie in unserer Broschüre „SonicLine“®.

For further information please refer to our "SonicLine"® brochure.

### GEMÜ 883, 833, 834

Flowmeter, PVDF float, with magnet, O ring FPM

DN	Measuring range [l/h]	Connection	Body material
15 - 50	20 - 10.000	Butt weld spigots	PVDF-HP

#### Eigenschaften:

- Geeignet für aggressive, neutrale gasförmige und flüssige Medien - insbesondere Reinstmedien - die die physikalischen und chemischen Eigenschaften des jeweiligen Gehäuse- und Membranwerkstoffs nicht negativ beeinflussen
- Totraumarm

#### Anwendungsbeispiele:

- DI-Wasseranlagen
- Equipment
- Prozessanlagen und -geräte

Technische Datenblätter finden Sie unter [www.gemue.de](http://www.gemue.de)

### GEMÜ 873, 823, 824

Flowmeter, PVDF float, without magnet, O ring FPM

DN	Measuring range [l/h]	Connection	Body material
15 - 50	20 - 10.000	Butt weld spigots	PVDF-HP

#### Features:

- Suitable for corrosive, inert, gaseous and liquid media – particularly high purity media - which have no negative impact on the physical and chemical properties of the body and diaphragm material
- Minimal deadleg

#### Application examples:

- DI water installations
- Equipment
- Process plants and equipment

For technical data sheets see [www.gemue.de](http://www.gemue.de)



Manifolds anschlussfertig montiert.

Manifolds mounted ready for connection

## Durchfluss-Messtechnik



### GEMÜ 800/850

Durchflussmesser

- Schwebekörperprinzip
- Für aggressive, neutrale gasförmige und flüssige Medien, die die physikalischen und chemischen Eigenschaften des jeweiligen Messrohr-, Schwebekörper-, Dichtungs- und Anschlusswerkstoffs nicht negativ beeinflussen
- Korrosionsbeständig, robust und hohe chemische Beständigkeit
- Messrohrwerkstoff : Trogamid-T, Polysulfon, PVC, PVDF
- Messbereich: 2 l/h - 20000 l/h bei Flüssigkeiten und 0,2 Nm³/h - 450,0 Nm³/h bei Luft
- Lieferbare Größen: DN 10 - DN 65
- Anbau von elektrischen Grenzwertgebern oder Messwertgeber möglich
- Anschluss über Gewindestutzen mit Armaturenverschraubung und Einlegeteil



### GEMÜ 840

Durchflussmesser

- Schwebekörper-Teilstrom-Prinzip
- Besteht aus: Hauptstrom-Gerät, Blende, Teilstrom-Gerät, Handmembranventilen
- Für aggressive und neutrale flüssige Medien, die die physikalischen und chemischen Eigenschaften des jeweiligen Messrohr-, Schwebekörper-, Dichtungs- und Anschlusswerkstoffs nicht negativ beeinflussen
- Robust und hohe chemische Beständigkeit
- Gehäusewerkstoff : PVC-U, grau, PP
- Messbereich von 3000 l/h bis 50000 l/h
- Lieferbare Größen: DN 65
- Anbau von elektrischen Grenzwertgebern oder Messwertgeber möglich
- Anschluss über Klebe- / Schweiß - Stutzen



### GEMÜ 1250/1251/1252/1256/1257

Grenzwertgeber

- Geeignet für GEMÜ Durchflussmesser mit Magnet-Schwebekörper
- Leichte Montage und Einstellung durch Aufklemmen am Durchflussmesser
- Reedkontakte werden durch Magnet im Schwebekörper betätigt
- GEMÜ 1250: mit bistabilem Reedkontakt mit Wechselkontakt
- GEMÜ 1251 - 1257: mit bistabilem Reedkontakt für Min- oder Max-Grenzwert

- Optional ATEX



### GEMÜ 1270-1273

Messwertgeber

- Geeignet für GEMÜ Durchflussmesser mit Magnet-Schwebekörper
- Für kontinuierliche Durchflussüberwachung
- Leichte Montage und Einstellung durch Aufklemmen am Durchflussmesser
- Reedkontakte in einer Widerstandskette werden durch Magnet im Schwebekörper betätigt
- GEMÜ 1270/1271: Das Signal wird über einen Spannungsteiler (0-10kOhm) abgegriffen
- GEMÜ 1272/1273: Das Signal wird über einen integrierten 2-Leiter Messumformer (4-20mA) abgegriffen
- GEMÜ 1270/1271: optional ATEX



## Flow measurement systems

### GEMÜ 800/850

#### Flowmeters

- Variable area principle
- For corrosive, inert, gaseous and liquid media which have no negative impact on the physical and chemical properties of the tube, float, seal and union materials
- Corrosion resistant, robust and high chemical resistance
- Tube material : Trogamid-T, Polysulfone, PVC, PVDF
- Measuring range: from 2 l/h to 20,000 l/h for liquids and 0.2 Nm<sup>3</sup>/h to 450.0 Nm<sup>3</sup>/h for air
- Available sizes: DN 10 – DN 65
- Optional electrical limit switches or instrument sensor
- Connection by metric or imperial union ends with insert

### GEMÜ 840

#### Flowmeter

- Part flow principle
- Consists of main flow unit, orifice plate, part flow unit, manual diaphragm valves
- For corrosive and inert liquid media which have no negative impact on the physical and chemical properties of the tube, float, seal and union materials
- Robust, high chemical resistance
- Housing material : PVC-U, grey, PP
- Measuring range from 3,000 l/h to 50,000 l/h
- Available sizes: DN 65
- Optional electrical limit switches or instrument sensor
- Connection by solvent cement or welded spigots

### GEMÜ 1250/1251/1252/1256/1257

#### Limit switches

- Suitable for GEMÜ flowmeters with magnetic float
- Simple mounting and setting by clamping to flowmeter
- Reed contacts are actuated by the magnet in the float
- GEMÜ 1250: with bistable reed contact with SPDT (Single Pole Double Throw) contact
- GEMÜ 1251 - 1257: with bistable reed contact for Min or Max limit value

- Option ATEX



### GEMÜ 1270-1273

#### Instrument sensor

- Suitable for GEMÜ flowmeters with magnetic float
- For continuous flow monitoring
- Simple mounting and setting by clamping to flowmeter
- Reed contacts in a chain of resistors are actuated by the magnet in the float
- GEMÜ 1270/1271: The signal reading is effected via voltage divider (0-10kOhm)
- GEMÜ 1272/1273: The signal reading is effected via integrated 2-wire measuring transducer (4-20mA)
- GEMÜ 1270/1271: option ATEX



## Durchfluss-Messtechnik



### **GEMÜ 3020**

Volumenstrom-Messturbinen

- Volumenstromerfassung mit Turbinenmessprinzip (magnetisch)
- Für neutrale und aggressive wässrige Flüssigkeiten (siehe Datenblatt)
- Turbinen-Werkstoff : PVDF / Turbinengehäuswerkstoff: PVDF / PVC-U, grau
- Achse: Keramik; Lager: Glas
- Lieferbare Größen: DN 25 / DN 50
- Messbereich: 120 - 3600 l/h / 500 - 25000 l/h
- Spannungsversorgung: 24 V DC
- Frequenzausgang/Stromausgang 4 - 20 mA
- Anschluss über Gewindestutzen mit Armaturenverschraubung und Einlegeteil



### **GEMÜ 3021**

Volumenstrom-Messturbinen, Totalizer oder Batchcontroller

- Volumenstromerfassung mit Turbinenmessprinzip (magnetisch)
- Messumformer mit Summenzähler oder Dosiergerät
- Für neutrale und aggressive wässrige Flüssigkeiten (siehe Datenblatt)
- Turbinen-Werkstoff : PVDF / Turbinengehäuswerkstoff: PVDF / PVC-U, grau
- Lieferbare Größen: DN 25 / DN 50
- Messbereich: 120 l/h - 7200 l/h / 500 - 25000 l/h
- Durch Elektronik auf jeweilige Einsatzbedingung einstellbar
- Spannungsversorgung: 24 V DC
- Ausgänge je nach Typ: Frequenz 24 V PNP; Strom 0/4 - 20 mA; 2 x Relais
- Signaleingänge für SPS oder Fernbedienung
- Anschluss über Gewindestutzen mit Armaturenverschraubung und Einlegeteil



### **GEMÜ 3030 mFlow**

Magnetisch-Induktiver Durchflussmesser

- Erfassung von Durchflussmengen / Volumenstrom
- Durch Elektronik auf jeweilige Einsatzbedingung einstellbar
- Für DN 25 - 300
- Integrierter Summenzähler
- Anschluss über versch. Fittings
- Temperatursensor PT1000 (optional)
- Spannungsversorgung: 24 V DC
- Messbereich: 0 - 4 m/s, 0 - 10 m/s
- Ausgangssignale: 0 / 4-20mA; Impuls; Relais
- Feldbus-Schnittstelle (Profibus DP)
- Leitfähigkeit des Mediums:  $\geq 20 \mu\text{S/cm}$
- Temperaturbereich: 0 - 135 °C
- e<sup>sy</sup>-com Schnittstelle zum Anschluß eines Bluetooth-Moduls, Industriemodem oder für einen Zugriff über PDA oder PC
- Integrierter Webserver

## Flow measurement systems

### GEMÜ 3020

Flow transmitter

- Detection of volumetric flow by means of turbine flow measurement (magnetic)
- For inert and corrosive aqueous liquids (see data sheet)
- Turbine material : PVDF / turbine body material: PVDF / PVC-U, grey
- Shaft: ceramics; Bearing: glass
- Available sizes: DN 25 / DN 50
- Measuring range: 120 to 3,600 l/h / 500 to 25,000 l/h
- Power supply: 24 V DC
- Frequency output/current output 4 - 20 mA
- Connection by metric or imperial union ends with insert

### GEMÜ 3021

Flow transmitter, totalizer or batch controller

- Detection of volumetric flow by means of turbine flow measurement (magnetic)
- Measuring transducer with totalizer or batch controller
- For inert and corrosive aqueous liquids (see data sheet)
- Turbine material : PVDF / turbine body material: PVDF / PVC-U, grey
- Available sizes: DN 25 / DN 50
- Measuring range: 120 l/h to 7,200 l/h / 500 to 25,000 l/h
- Electronic system enables adjustment to operating conditions
- Power supply: 24 V DC
- Outputs depending on type: frequency 24 V PNP; current 0/4 - 20 mA; 2 x relays
- Signal inputs for PLC or remote operation
- Connection by metric or imperial union ends with insert

### GEMÜ 3030 mFlow

Magnetically inductive flowmeter

- Detection of flow rates / volumetric flow
- Electronic system enables adjustment to operating conditions
- For DN 25 - 300
- Integrated totalizer
- Connection by various fittings
- Temperature sensor PT1000 (option)
- Power supply: 24 V DC
- Measuring range: 0 - 4 m/s, 0 - 10 m/s
- Output signals: 0 / 4-20mA; pulse; relay
- Field bus interface (Profibus DP)
- Conductivity of medium:  $\geq 20 \mu\text{S/cm}$
- Temperature range: 0 to 135 °C
- e.<sup>SY</sup>-com interface for connection of a Bluetooth module, industrial modem or for access via PDA or PC
- Integrated Web browser capability

## Druck-Messtechnik / Temperatur-Messtechnik / Anzeigegeräte / Füllstand-Messtechnik



### GEMÜ 3120

Druck-/ Differenzdruck-Messumformer

- Messbereich: 0 - 10 bar
- Sensorwerkstoff: Niro 1.4401/1.4301 oder Keramik mit PTFE-Membrane
- Anschlussstück aus PVDF
- Ausführung als 2-Leiter-Messumformer oder als 4-Leiter Druckmessgerät mit Display
- Stromausgang: 0/4 - 20 mA
- 2 x Relaisausgang, Schaltepunkte frei einstellbar
- Spannungsversorgung: 24 V DC
- Mediumstemperatur: -10 - +60°C
- Prozessanschluss je nach Ausführung: G 1/4", G 1/2" oder G 3/4" -Gewinde



### GEMÜ 3220

Temperatur-Messumformer

- Messbereich: 0 - 100 °C
- Sensorwerkstoff : Keramik (als Option mit PVDF Ummantelung)
- Anschlussstück aus PVDF
- Ausführung als 2-Leiter-Messumformer oder als 4-Leiter Temperaturmessgerät mit Display
- Stromausgang 0/4 - 20 mA
- 2 x Relaisausgang, Schaltepunkte frei einstellbar
- Spannungsversorgung: 24 V DC
- Prozessanschluss je nach Ausführung: G 1/2" oder G 3/4" -Gewinde



### GEMÜ 1276

Digital-Anzeigegerät

- Universelles, digitales Anzeigegerät für alle gängigen Masseinheiten
- 4- oder 5 -stellige LED-Anzeige
- Eingangssignal: 0 - 10 V DC, 0/4 - 20 mA
- Spannungsversorgung: 24 V DC, 115 V AC, 230 V AC
- Optional mit Geberversorgung: 10 V DC oder 24 V DC
- Optional mit Analogausgang: 0 - 10 V DC, 0/4 - 20 mA
- Optional mit RS232 - Schnittstelle
- Optional 2 oder 4 Relais - Schaltepunkte frei einstellbar
- Eingang für Frequenz: Ausführung ZF

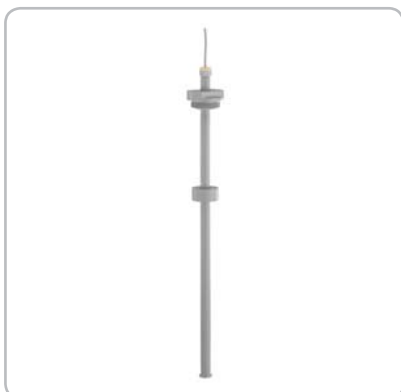

### GEMÜ 902/910

Niveauschalter / Füllstand-Messgerät

- Auf Reedkontaktbasis / Widerstandskette
- Zur Überwachung neutraler und aggressiver Medien (siehe Datenblatt)
- Unabhängig von: Druck, Leitfähigkeit, Konzentration, Dichte
- Mediumsberührende Teile wahlweise aus: PP, PVDF, PVC-U, grau, NIRO 1.4435
- Ausführung: GEMÜ 902 mit Grenzkontakten (monostabil) oder Arbeitskontakten (bistabil) GEMÜ 910 mit Widerstandskette oder 2-Leiter-Messumformer (4-20mA)
- Anschlussspannung: GEMÜ 902:  $U_v \leq 40$  V DC  
GEMÜ 910 mit Widerstandskette:  $U_v \leq 40$  V DC  
GEMÜ 910 mit 2 -Leiter-MU:  $U_v = 11$  V bis 40 V (abhängig von Bürde)
- Temperaturbereich: -10 bis +80°C



## Pressure measurement systems / Temperature measurement systems / Display units / Level measurement systems

### GEMÜ 3120

Pressure/differential pressure transducer

- Measuring range: 0 - 10 bar
- Sensor material: Stainless steel 1.4401/1.4301 or ceramics with PTFE diaphragm
- Connecting element in PVDF
- Version: 2-wire transducer or 4-wire pressure measurement device with display
- Current output: 0/4 - 20 mA
- 2 x relay outputs, switch points freely adjustable
- Power supply: 24 V DC
- Medium temperature: -10 to +60°C
- Process connection dependent on version: G 1/4", G 1/2" or G 3/4" thread

### GEMÜ 3220

Temperature transducer

- Measuring range: 0 to 100 °C
- Sensor material: Ceramics (option encapsulated in PVDF)
- Connecting element in PVDF
- Versions: 2-wire transducer or 4-wire temperature measurement device with display
- Current output 0/4 - 20 mA
- 2 x relay outputs, switch points freely adjustable
- Power supply: 24 V DC
- Process connection dependent on version: G 1/2" or G 3/4" thread

### GEMÜ 1276

Digital display unit

- Universal, digital display unit for use with all common measurement units
- 4 or 5-digit LED display
- Input signal: 0 - 10 V DC, 0/4 - 20 mA
- Power supply: 24 V DC, 115 V AC, 230 V AC
- Option with sensor supply: 10 V DC or 24 V DC
- Option with analogue output: 0 - 10 V DC, 0/4 - 20 mA
- Option with RS232 interface
- Option with 2 or 4 relays - switch points freely adjustable
- Input for frequency: Version ZF

### GEMÜ 902/910

Level transmitters

- On reed contact basis / chain of resistors
- For monitoring inert and corrosive media (see data sheet)
- Independent of: pressure, conductivity, concentration, density
- Wetted parts either: PP, PVDF, PVC-U, grey, stainless steel 1.4435
- Version: GEMÜ 902 with limiting contacts (monostable) or working contacts (bistable)  
GEMÜ 910 with chain of resistors or 2-wire transducer (4-20mA)
- Supply voltage: GEMÜ 902:  $U_v \leq 40$  V DC  
GEMÜ 910 with chain of resistors:  $U_v \leq 40$  V DC  
GEMÜ 910 with 2-wire transducer:  $U_v = 11$  V to 40 V (dependent on load resistor)
- Temperature range: -10 to +80°C

## Regler



### GEMÜ 1283

Dreipunkt-Regler

- Für die Stellungsregelung von Motorventilen (z.B. GEMÜ 563/568, 613/618 und 693/698)
- Schalttafeleinbau oder Direktmontage am Ventil
- Sollwert-Vorgabe über integriertes Potentiometer oder über Sollwert-Eingang: 0/4 - 20 mA, 0 - 10 V optional
- Istwert-Vorgabe über integriertes Potentiometer im Motorventil
- Spannungsversorgung: 24 V DC, 24 V AC, 100-250 V AC
- Einfache Menüführung
- Einstellbare Totzone
- Einstellbare min/max Begrenzung der Hubposition
- Zuverlässige Elektronik für wartungsfreie Funktion
- Kompakter Aufbau
- Schnelle Inbetriebnahme



### GEMÜ 1434 µPos

Elektropneumatischer Stellungsregler

- Kompakter Aufbau, geringe Abmessungen
- Getrennter Anbau von Regler und Wegaufnehmer möglich
- Integriertes Potentiometer
- Geringe Investitionskosten
- Geringe Betriebskosten, kein Eigenluftverbrauch
- Schnelle Inbetriebnahme ohne Öffnen des Gehäuses
- Einfache Bedienung
- Leichte Adaption auf GEMÜ-Ventile und Fremdfabrikate
- Einfacher elektrischer und pneumatischer Anschluss
- **speed-AP** - Funktion für schnelle Montage und Initialisierung



GEMÜ 1434 direkt montiert



GEMÜ 1434 directly mounted

## Controllers

### GEMÜ 1283

3-point controller

- For position control of motorized valves (e.g. GEMÜ 563/568, 613/618 and 693/698)
- Panel mounting or direct mounting to a valve
- Set value setting via integrated potentiometer or via set value input: 0/4 - 20 mA, 0 - 10 V optional
- Setting of actual value via integrated potentiometer in the motorized valve
- Power supply: 24 V DC, 24 V AC, 100-250 V AC
- Simple menu
- Adjustable dead zone
- Adjustable min/max limitation of stroke position
- Reliable electronic system for maintenance-free function
- Compact construction
- Fast commissioning

### GEMÜ 1434 $\mu$ Pos

Electro-pneumatic positioner

- Compact construction, small dimensions
- Remote mounting of positioner and travel sensor is possible
- Integrated potentiometer
- Low investment costs
- Low operating costs, no air consumption when idle
- Fast commissioning, no need to open the housing
- Simple operation
- Easy mounting to GEMÜ valves and other makes
- Simple electrical and pneumatic connection
- **speed-AP** function for fast mounting and initialisation



GEMÜ 1434 - Anbau über externen Weggeber

GEMÜ 1434 - Mounting with external travel sensor



GEMÜ 1283 angebaut an GEMÜ 693/698

GEMÜ 1283 mounted to GEMÜ 693/698

## Regler



### GEMÜ 1435 ePos

Intelligenter Stellungsregler

- Elektropneumatischer Stellungsregler für Linear- und Schwenkantriebe
- Für einfach- und doppeltwirkende Antriebe
- **speed-AP** - Funktion für schnelle Montage und Initialisierung
- Getrennter Anbau von Regler möglich (keine mechanische Verbindung nötig)
- Kein Eigenluftverbrauch im ausgeregelten Zustand
- Hohe Luftleistung: 50 l/min oder 90 l/min
- Sicherheitsstellung bei Spannungs- oder Steuerluftausfall (entspr. Steuerfunktion 1 und 2 des Ventils)
- Einfache und selbsterklärende Menüführung
- Sollwert-Vorgabe über ein 0 - 10 V oder 0/4-20 mA Signal
- Istwert-Eingang für Potentiometer (Weggeber)
- Spannungsversorgung 24 V DC
- 2 Alarm- und ein Error-Ausgang
- Stellungsrückmeldung 0-10 V (optional 4-20 mA)



### GEMÜ 1436 cPos

Prozess-Stellungsregler

- Elektropneumatischer Stellungsregler mit integriertem Prozessregler
- Für einfach- und doppeltwirkende Linear- und Schwenkantriebe
- **Speed-AP** - Funktion für schnelle Montage und Initialisierung
- Kein Eigenluftverbrauch im ausgeregelten Zustand
- Sicherheitsstellung bei Spannungs- oder Steuerluftausfall (entspr. Steuerfunktion 1 oder 2 des Ventils)
- Einfache und selbsterklärende Menüführung
- Hohe Luftleistung: 100 l/min, 180 l/min
- Sollwert-Vorgabe 0/4-20 mA Signal
- Istwert-Eingang: Potentiometer (Weggeber) für Stellungsregelung
- Istwert-Eingang: 0/4-20 mA Signal für Prozessregelung
- Ausgangssignale: 4-20 mA Signal, 2 Relaisausgänge
- Spannungsversorgung: 24 V DC
- 2-zeiliges hintergrundbeleuchtetes Display
- Getrennter Anbau von Regler und Wegaufnehmer möglich (auch für Schwenkantriebe)
- Feldbus-Schnittstelle (Profibus DP, Device Net)
- Integrierter Webserver
- Einfache Inbetriebnahme und vielseitige Bedienmöglichkeiten
  - frontseitige Tastatur
  - PC Anbindung mit Internet Browser
  - optionale Bluetooth-Schnittstelle
- **e.sy-com** Schnittstelle zum Anschluß eines Bluetooth-Moduls, Industriemodem oder für einen Zugriff über PDA oder PC



Weitere Informationen finden Sie in unserer Broschüre „**Stellungs- und Prozessregler**“.

For further information please refer to our "**Positioners and process controllers**" brochure.

## Controllers

### GEMÜ 1435 ePos

Intelligent positioner

- Electro-pneumatic positioner for linear and quarter turn actuators
- For single or double acting actuators
- **speed-AP** function for fast mounting and initialisation
- Remote mounting of the positioner is possible (no mechanical linkage required)
- No air consumption when idle
- High air output: 50 l/min or 90 l/min
- Safety position during power or air supply failure (depends on the control function of the valve)
- Simple, self-explanatory menu
- Set value setting via 0 - 10 V or 0/4-20 mA signal
- Actual value input for potentiometer (travel sensor)
- Power supply 24 V DC
- 2 alarm outputs and 1 error output
- Position feedback 0-10 V (4-20 mA option)



### GEMÜ 1436 cPos

Process positioner

- Electro-pneumatic positioner with optional integrated process controller
- For single or double acting linear and quarter turn actuators
- **Speed-AP** function for fast mounting and initialisation
- No air consumption when idle
- Safety position during power or air supply failure (depends on the control function of the valve)
- Simple, self-explanatory menu
- High air output: 100 l/min, 180 l/min
- Set value setting via 0/4-20 mA signal
- Actual value input: Potentiometer (travel sensor) for position control
- Actual value input: 0/4-20 mA signal for process control
- Output signals: 4-20 mA signal, 2 relay outputs
- Power supply: 24 V DC
- 2-line backlit display
- Remote mounting of positioner and travel sensor possible (also for quarter turn actuators)
- Field bus interface (Profibus DP, Device Net)
- Integrated Web browser capability
- Simple commissioning and versatile operating facilities
  - fascia buttons
  - PC connection with Internet browser
  - Bluetooth-interface as an option
- **e<sup>sy</sup>-com** interface for connection of a Bluetooth module, industrial modem or for access via PDA or PC



## Elektrische Stellungsrückmelder für pneumatische Hubantriebe



### **GEMÜ 1201 / 1230**

Elektrische Stellungsrückmelder mit Mikroschaltern

- Wahlweise ein oder zwei Mikroschalter mit Wechselkontakt integriert
- Mikroschalter einzeln über Gewindespindel stufenlos und präzise einstellbar
- Nennspannung / -strom:  
GEMÜ 1201: 250 V AC / 100mA - 8 A, 28 V DC / 5 mA - 5 A  
GEMÜ 1230: 250 V AC / 2,5 A, 24 V DC / 4 A
- Umgebungstemperatur: - 20 bis +60°C
- Anschluss über Kabelverschraubung oder Steckverbindung möglich
- GEMÜ 1201: bis 70 mm Hub
- GEMÜ 1230: bis 20 mm Hub  
optional mit LED - Anzeige



### **GEMÜ 1211 / 1231**

Elektrische Stellungsrückmelder mit Näherungsschaltern nach NAMUR EN 60529

- Für den Ex-Bereich EEx ia IIC T6
- Wahlweise ein oder zwei induktive Näherungssensoren integriert
- Näherungssensoren einzeln über Gewindespindel stufenlos und präzise einstellbar
- Nennspannung: 8 V DC
- Umgebungstemperatur: - 20 bis +60°C
- Anschluss über Kabelverschraubung oder Steckverbindung möglich
- GEMÜ 1211: bis 70 mm Hub
- GEMÜ 1231: bis 20 mm Hub



### **GEMÜ 1214 / 1232**

Elektrische Stellungsrückmelder mit Näherungsschaltern

- Wahlweise ein oder zwei induktive Näherungssensoren integriert
- Näherungssensoren einzeln über Gewindespindel stufenlos und präzise einstellbar
- Nennspannung: 24 V DC
- Umgebungstemperatur: - 20 bis +60°C
- Anschluss über Kabelverschraubung oder Steckverbindung möglich  
GEMÜ 1214: bis 70 mm Hub, GEMÜ 1232: bis 20 mm Hub
- Optional mit LED-Anzeige

## Electrical position indicators for pneumatic linear actuators

### GEMÜ 1201 / 1230

Electrical position indicators with microswitches

- Choice of one or two microswitches with integrated SPDT (Single Pole Double Throw) contact
- Microswitches individually continuously and precisely adjustable via threaded spindles
- Rated voltage / current:  
GEMÜ 1201: 250 V AC / 100mA - 8 A, 28 V DC / 5 mA - 5 A  
GEMÜ 1230: 250 V AC / 2.5 A, 24 V DC / 4 A
- Ambient temperature: - 20 to +60°C
- Connection by cable gland or connector possible
- GEMÜ 1201: up to 70 mm stroke
- GEMÜ 1230: up to 20 mm stroke  
option with LED indication



### GEMÜ 1211 / 1231

Electrical position indicators with proximity switches to NAMUR EN 60529

- For hazardous locations EEx ia IIC T6
- Choice of one or two inductive proximity switches
- Proximity switches individually continuously and precisely adjustable via threaded spindles
- Rated voltage: 8 V DC
- Ambient temperature: - 20 to +60°C
- Connection by cable gland or connector possible
- GEMÜ 1211: up to 70 mm stroke
- GEMÜ 1231: up to 20 mm stroke



### GEMÜ 1214 / 1232

Electrical position indicators with proximity switches

- Choice of one or two inductive proximity switches
- Proximity switches individually continuously and precisely adjustable via threaded spindles
- Rated voltage: 24 V DC
- Ambient temperature: - 20 to +60°C
- Connection by cable gland or connector possible  
GEMÜ 1214: up to 70 mm stroke, GEMÜ 1232: up to 20 mm stroke
- Option with LED indication

Auch auf Fremdfabrikate adaptierbar.  
Can also be mounted to other makes.

## Elektrische Stellungsrückmelder für pneumatische Hubantriebe



### GEMÜ 1215

Elektrischer Stellungsrückmelder mit Mikroschalter

- Für den Ex-Bereich EEx II2GII BTG
- Ein Mikroschalter mit Wechselkontakt für Offen-Stellung (Ausnahme 667 / 661: hier wird Geschlossen-Stellung angezeigt)
- Nennspannung / -strom: 250 V AC / 4 A, 24 V DC / 4 A
- Umgebungstemperatur: - 15 bis +55°C
- Anschluss über Kabelverschraubung



### GEMÜ 1234

Elektrischer Stellungsrückmelder

- Für Linearantriebe von 1 mm – 10 mm Hub
- Optische Stellungs- und Funktionsanzeige über LEDs
- **speed<sup>AP</sup>** Funktion für schnelle Montage und Initialisierung
- Einstellbare Endlagentoleranzen
- M12 Anschlussstecker
- Kein Öffnen des Gehäuses zur Inbetriebnahme notwendig
- Kompakte Bauweise
- Schutzart IP67
- Umgebungstemperatur -10 bis +70°C
- **Standard-Ausführung (ohne Feldbus)**  
24V DC Versorgungsspannung , Ansteuerung und Rückmeldung mittels Digitalsignalen
- **AS-Interface-Ausführung**  
Spezifikation 2.11 für 62 Slaves



### GEMÜ 1235 / 1236

Elektrische Stellungsrückmelder

- GEMÜ 1235: Unterteil PVDF
- GEMÜ 1236: Unterteil Edelstahl
- Für Linearantriebe von 3 mm – 75 mm Hub
- Optische Stellungs- und Funktionsanzeige über LEDs
- **speed<sup>AP</sup>** Funktion für schnelle Montage und Initialisierung
- Einstellbare Endlagentoleranzen (AS-Interface- und IO-Link Ausführung)
- M12 Anschlussstecker
- Kein Öffnen des Gehäuses zur Inbetriebnahme notwendig
- Kompakte Bauweise
- Schutzart IP67
- Weitsicht LED zum AUF/ZU signalisieren
- Umgebungstemperatur -10 bis +70°C
- **Standard-Ausführung (ohne Feldbus)**  
24V DC Versorgungsspannung , Ansteuerung und Rückmeldung mittels Digitalsignalen
- **AS-Interface-Ausführung**  
Spezifikation 3.0 für 31 Slaves
- IO-Link fähig



## Electrical position indicators for pneumatic linear actuators

### GEMÜ 1215

Electrical position indicator with microswitch

- For hazardous locations EEx II2GII BTG
- One microswitch with SPDT (Single Pole Double Throw) contact for open position (Exception 667 / 661: here the closed position is indicated)
- Rated voltage / current: 250 V AC / 4 A, 24 V DC / 4 A
- Ambient temperature: - 15 to +55°C
- Connection by cable gland



### GEMÜ 1234

Electrical position indicator

- For linear actuators with 1 mm – 10 mm stroke
- Optical indication of position and function by LEDs
- **speed<sup>AP</sup>** function for fast mounting and initialisation
- Adjustable switch point tolerances
- M12 connector plug
- No need to open the housing for commissioning
- Compact construction
- Protection class IP67
- Ambient temperature -10 to +70°C
- **Standard version (without field bus)**  
24V DC supply voltage, switching and feedback via digital signals
- **AS-Interface version**  
Specification 2.11 for 62 slaves



### GEMÜ 1235 / 1236

Electrical position indicators

- GEMÜ 1235: PVDF base
- GEMÜ 1236: Stainless steel base
- For linear actuators with 3 mm – 75 mm stroke
- Optical indication of position and function by LEDs
- **speed<sup>AP</sup>** function for fast mounting and initialisation
- Adjustable switch point tolerances (AS-Interface and IO-Link version)
- M12 connector plug
- No need to open the housing for commissioning
- Compact construction
- Protection class IP67
- High visibility LEDs for OPEN/CLOSED visual indication
- Ambient temperature -10 to +70°C
- **Standard version (without field bus)**  
24V DC supply voltage, switching and feedback via digital signals
- **AS-Interface version**  
Specification 3.0 for 31 slaves
- IO-Link capable



## Elektrische Stellungsrückmelder für pneum. Schwenkantriebe



### **GEMÜ 1225**

Elektrischer Stellungsrückmelder mit Mikroschaltern

- Zwei Mikroschalter mit Wechselkontakt für AUF- und ZU-Stellung integriert
- Stellungsanzeige AUF / ZU und Anzeige der Spannungsversorgung über LED
- Mikroschalter einzeln über Schaltnocken einstellbar
- Betriebsspannung: 10 - 30 V DC
- Nennspannung / -strom: 24 V DC / 2,5 A
- Umgebungstemperatur: -20 bis +60°C
- Anschluss über Kabelverschraubung



### **GEMÜ 1226**

Elektrischer Stellungsrückmelder mit Mikroschaltern

- Zwei Mikroschalter mit Wechselkontakt für AUF- und ZU-Stellung integriert
- Mikroschalter einzeln über Schaltnocken einstellbar
- Nennspannung / -strom: 24 V DC / 10 A, 220 V AC / 4 A oder 6 A (typabhängig)
- Umgebungstemperatur: - 30 bis +80°C
- Anschluss über Kabelverschraubung



### **GEMÜ 1227 / 1228 / 1229**

Elektrische Stellungsrückmelder mit Mikroschaltern / Näherungsschaltern

- Wahlweise ein oder zwei Mikroschalter oder Näherungsschalter
- Optische, gut sichtbare Stellungsanzeige
- Anzeige der Schaltstellungen von Durchgangs- oder 3-Wege-Ventilen
- Herausnehmbare Montageplatte mit entsprechenden Schaltern
- GEMÜ 1227 mit Mikroschalter: 4 V DC - 250 V AC / 1 mA - 5 A mit Wechselkontakt
- GEMÜ 1228 mit Näherungssensor nach NAMUR
- GEMÜ 1229 mit Näherungssensor: 9 V - 36 V DC
- GEMÜ SM-N2 mit Näherungssensor nach NAMUR (ATEX)
- Anschluss über Kabelverschraubung



### **GEMÜ ES2**

Elektrische Stellungsrückmelder für Schwenkarmaturen

- Wahlweise mit Schlitzinitiator, 3-Leiter Doppelinitiator oder Mikroschalter
- Optische Stellungsanzeige optional verfügbar
- Verschiedene Edelstahlmontagebrücken lieferbar
- Leichte Einstellung der Schaltpunkte
- Anschluss über Kabelverschraubung



## Electrical position indicators for pneumatic quarter turn actuators

### GEMÜ 1225

Electrical position indicator with microswitches

- Two integrated microswitches with SPDT (Single Pole Double Throw) contact for OPEN and CLOSED position
- OPEN / CLOSED position indication and indication of power supply via LED
- Microswitches individually adjustable via trip cams
- Operating voltage: 10 - 30 V DC
- Rated voltage / current: 24 V DC / 2.5 A
- Ambient temperature: -20 to +60°C
- Connection by cable gland

### GEMÜ 1226

Electrical position indicator with microswitches

- Two integrated microswitches with SPDT (Single Pole Double Throw) contact for OPEN and CLOSED position
- Microswitches individually adjustable via trip cams
- Rated voltage / current: 24 V DC / 10 A, 220 V AC / 4 A or 6 A (dependent on type)
- Ambient temperature: -30 to +80°C
- Connection by cable gland



GEMÜ 1226 aufgebaut

GEMÜ 1226 mounted

### GEMÜ 1227 / 1228 / 1229

Electrical position indicators with microswitches / proximity switches

- Choice of one or two microswitches or proximity switches
- Optical position indication, good visibility
- Indication of switching positions of 2-way or 3-way valves
- Detachable mounting plate with switches
- GEMÜ 1227 with microswitch: 4 V DC - 250 V AC / 1 mA - 5 A with SPDT (Single Pole Double Throw) contact
- GEMÜ 1228 with proximity switch to NAMUR
- GEMÜ 1229 with proximity switch: 9 V - 36 V DC
- GEMÜ SM-N2 with proximity switch to NAMUR (ATEX)
- Connection by cable gland



### GEMÜ ES2

Electrical position indicators for quarter turn actuators

- Choice of slotted type proximity switch, 3-wire double proximity switch or microswitch
- Optical position indicator available as an option
- Various stainless steel mounting kits available
- Easy setting of the switch points
- Connection by cable gland



Weitere Informationen finden Sie in unserer Broschüre „**Stellungsrückmelder und Ventilanschaltungen**“.

For further information please refer to our "**Electrical position indicators and combi switchboxes**" brochure.

## Ventilanschlaltung mit integriertem Vorsteuerventil



### GEMÜ 4221 / 4222

Ventilanschlaltung mit integriertem Vorsteuerventil

- Für pneumatische Schwenkantriebe bis zu 180° Schwenkbereich (GEMÜ 4221)
- Für pneumatische Linearantriebe von 3 mm – 75 mm Hub (GEMÜ 4222)
- Optische Stellungen- und Funktionsanzeige über LEDs
- Integriertes 3/2-Wege Vorsteuerventil
- **speed<sup>AP</sup>** Funktion für schnelle Montage und Initialisierung
- Einstellbare Endlagentoleranzen
- M12 Anschlussstecker
- Kein Öffnen des Gehäuses notwendig
- Schutzart IP65
- Umgebungstemperatur 0 bis +50°C
- Luftleistung: 100 l/min.
- **Standard-Ausführung (ohne Feldbus)**  
24V DC Versorgungsspannung , Ansteuerung und Rückmeldung mittels Digitalsignalen
- **AS-Interface-Ausführung**  
Kennziffer A2: Spezifikation 2.11 für 31 Slaves  
Kennziffer A3: Spezifikation 2.11 für 62 Slaves
- **DeviceNet-Ausführung**  
Spezifikation Release 2.0 Errata 5, AutoBaud



### GEMÜ 4226

ATEX Ventilanschlaltung mit integriertem Vorsteuerventil

- Für einfachwirkende pneumatische Linearantriebe
- Integriertes 24V DC 3/2-Wege Vorsteuerventil (eigensicher)
- Stellungsrückmeldung mittels NAMUR Näherungsschalter
- Näherungsschalter einzeln über Gewindespindel stufenlos und präzise einstellbar
- Anschluss über Kabelverschraubung und Klemmleiste
- Luftleistung: 8 l/min.



### GEMÜ 4216

ATEX Ventilanschlaltung mit integriertem Vorsteuerventil

- Für einfach- oder doppeltwirkende pneumatische Linearantriebe
- Integriertes 24V DC 3/2-Wege Vorsteuerventil (eigensicher)
- Ventilansteuerung mittels 5/2-Wege Vorsteuerventil
- Stellungsrückmeldung mittels NAMUR Näherungsschalter
- Näherungsschalter einzeln über Gewindespindel stufenlos und präzise einstellbar
- Anschluss über Kabelverschraubung und Klemmleiste
- Luftleistung: 588 l/min



## Combi switchboxes with integrated pilot valve

### GEMÜ 4221 / 4222

Combi switchboxes with integrated pilot valve

- For pneumatic quarter turn actuators up to 180° travel range (GEMÜ 4221)
- For pneumatic linear actuators with 3 mm – 75 mm stroke (GEMÜ 4222)
- Optical indication of position and function by LEDs
- Integrated 3/2-way pilot valve
- **speed<sup>AP</sup>** function for fast mounting and initialisation
- Adjustable switch point tolerances
- M12 connector plug
- No need to open the housing
- Protection class IP65
- Ambient temperature 0 to +50°C
- Air output: 100 l/min.
- **Standard version (without field bus)**  
24V DC supply voltage, switching and feedback via digital signals
- **AS-Interface version**  
Code A2: Specification 2.11 for 31 slaves  
Code A3: Specification 2.11 for 62 slaves
- **DeviceNet version**  
Specification Release 2.0 Errata 5, AutoBaud



### GEMÜ 4226

ATEX combi switchbox with integrated pilot valve

- For single acting pneumatic linear actuators
- Integrated 24V DC 3/2-way pilot valve (intrinsically safe)
- Position feedback via NAMUR proximity switch
- Proximity switches individually continuously and precisely adjustable via threaded spindles
- Connection by cable gland and terminal strip
- Air output: 8 l/min.



### GEMÜ 4216

ATEX combi switchbox with integrated pilot valve

- For single or double acting pneumatic linear actuators
- Integrated 24V DC 3/2-way pilot valve (intrinsically safe)
- Valve operation via 5/2-way pilot valve
- Position feedback via NAMUR proximity switch
- Proximity switches individually continuously and precisely adjustable via threaded spindles
- Connection by cable gland and terminal strip
- Air output: 588 l/min



## Komponenten für Feldbussysteme



### **GEMÜ 4112**

AS-Interface Controller / Gateway

- AS-Interface Master in Stand-alone Ausführung
- Alternativ mit ControlNet oder Profibus DP Gateway
- Optional mit 2 integrierten AS-Interface Master
- AS-Interface Spezifikation nach V 2.1 und V 3.0
- Redundanter ControlNet Betrieb wird unterstützt
- Bis zu 124 AS-Interface Slaves direkt steuerbar
- Grafisches Display
- Frontseitige Tastatur
- Mit RS-232 Programmierschnittstelle
- Integrierte SPS-Funktionalität
- Programmierbar nach IEC 61131-3
- Geeignet für DIN-Schienenmontage (35 mm)
- Umgebungstemperatur: 0 bis +60 °C
- Spannungsversorgung: 20 - 30 V DC



### **GEMÜ 4130**

AS-Interface Netzteil

- Netzteil für AS-Interface-Feldbus Versorgung:
  - Ausgangsstrom 4 A oder 8 A
  - Spannungsversorgung 230 V AC
- Netzteil für Master/Gateway (24 V DC) Versorgung:
  - Ausgangsstrom 2,5 A oder 5 A
  - Spannungsversorgung 230 V AC



### **GEMÜ 4140**

AS-Interface Programmiersoftware

- Software wird benötigt, um eine AS-Interface Netzwerk über einen PC zu konfigurieren
- Zur Festlegung des Datenaustauschs zwischen Master und Slave
- Visualisierung der Sensoren- und Aktuatoren-Zustände
- SPS-Programmierungsumgebung nach IEC 61131-3
- Programmierbar in KOP, FUB, AWL, ST und SFC

## Components for field bus systems

### GEMÜ 4112

AS-Interface Controller / Gateway

- AS-Interface master as a stand-alone controller
- Alternatively with ControlNet or Profibus DP gateway
- Option with 2 integrated AS-Interface masters
- AS-Interface specification to V 2.1 and V 3.0
- Supports redundant ControlNet operation
- Up to 124 AS-Interface slaves can be directly controlled
- Graphic display
- Fascia buttons
- With RS-232 programming interface
- Integrated PLC functionality
- Can be programmed to IEC 61131-3
- Suitable for DIN rail mounting (35 mm)
- Ambient temperature: 0 to +60 °C
- Power supply: 20 - 30 V DC

### GEMÜ 4130

AS-Interface power supply unit

- Power supply unit for AS-Interface:
  - Output current 4 A or 8 A
  - Power supply 230 V AC
- Power supply unit for master/gateway (24 V DC):
  - Output current 2.5 A or 5 A
  - Power supply 230 V AC

### GEMÜ 4140

AS-Interface programming software

- Software is required for configuring an AS-Interface network via a PC  
For determining the data exchange between master and slave
- Visualisation of the states of the sensors and actuators
- PLC programming environment to IEC 61131-3
- Programmable in KOP, FUB, AWL, ST and SFC

## Komponenten für Feldbussysteme



### **GEMÜ 4150**

AS-Interface Extension Plug

- Verdopplung der AS-Interface Leitungslänge auf 200m pro Netzwerk
- Integrierte Unterspannungserkennung
- Qualitätsverbesserung des AS-Interface Signals
- Reduzierung der Telegrammfehlerrate im AS-Interface Netzwerk
- Einfacher Anschluss mittels AS-Interface M12 Rundsteckverbinder (GEMÜ 4180)



### **GEMÜ 4160**

AS-Interface digital I/O-Modul

- AS-Interface Spezifikation 3.0
- Ein-/ Ausgangsmodul zur Umsetzung von AS-Interface Signalen in Standardsignale 24V DC
- Robustes Feldmodul für Wandmontage
- Direkter Anschluss konventioneller Sensoren / Aktoren an ein AS-Interface Netzwerk
- Varianten mit 4 Eingängen, 4 Ausgängen, 4 Ein-/Ausgängen und 8 Eingängen
- Sensor / Aktor Anschluss mittels M12 Rundsteckverbinder
- Zustandsanzeige durch LEDs
- Direkter Anschluss an AS-Interface Flachkabel



### **GEMÜ 4162**

AS-Interface analog I/O-Modul

- Ein-/ Ausgangsmodul zur Umsetzung von AS-Interface Signalen in Standardsignale 0/4-20mA
- Robustes Feldmodul für Hutschienen- oder Wandmontage
- Direkter Anschluss konventioneller Sensoren / Aktoren an ein AS-Interface Netzwerk
- Varianten mit 4 Eingängen oder 4 Ausgängen
- Sensor / Aktor Anschluss mittels M12 Rundsteckverbinder
- Zustandsanzeige durch LEDs
- Direkter Anschluss an AS-Interface Flachkabel



### **GEMÜ 4170**

AS-Interface Buskabel

- AS-Interface Profil-Leitung aus EPDM
- Kontaktstellen verschließen sich nach Entfernen eines Gerätes wieder
- Schutzart IP 67
- Gelb für Daten und AS-Interface Versorgungsspannung (Strombelastung ≤ 400 mA /Slave)
- Schwarz für externe DC - Spannungsversorgung
- Länge 100 m



## Components for field bus systems

### GEMÜ 4150

AS-Interface extension plug

- Doubling of the AS-Interface cable length to 200m per network
- Integrated low voltage detection
- Quality improvement of the AS-Interface signal
- Reduction of the telegram error rate in the AS-Interface network
- Simple connection via an AS-Interface M12 circular connector (GEMÜ 4180)

### GEMÜ 4160

AS-Interface digital I/O module

- AS-Interface specification 3.0
- Input/output module for conversion of AS-Interface signals to standard 24V DC signals
- Robust field module for wall mounting
- Direct connection of conventional sensors / actuators to an AS-Interface network
- Versions with 4 inputs, 4 outputs, 4 inputs/outputs or 8 inputs
- Sensor / actuator connection via an M12 circular connector
- Status indication by LEDs
- Direct connection to an AS-Interface flat cable

### GEMÜ 4162

AS-Interface analogue I/O module

- Input/output module for conversion of AS-Interface signals to standard 0/4-20mA signals
- Robust field module for DIN rail or wall mounting
- Direct connection of conventional sensors / actuators to an AS-Interface network
- Versions with 4 inputs or 4 outputs
- Sensor / actuator connection via an M12 circular connector
- Status indication by LEDs
- Direct connection to an AS-Interface flat cable

### GEMÜ 4170

AS-Interface bus cable

- AS-Interface profile cable encapsulated in EPDM
- Contact points close themselves again after a unit has been removed
- Protection class IP 67
- Yellow for data and AS-Interface supply voltage (current load  $\leq 400$  mA /slave)
- Black for external DC power supply
- Length 100 m

## Komponenten für Feldbussysteme



### **GEMÜ 4180**

AS-Interface Steckverbinder

- 2-poliger M12 Rundsteckverbinder oder T-Verteiler
- Zum Anschließen von AS-Interface - Sensoren / - Aktuatoren an den AS-Interface-Feldbus (Rundsteckverbinder)
- Zum Verteilen der AS-Interface Leitung (T-Verteiler)
- An gelbe oder schwarze AS-Interface Profil-Leitung mit Durchdringtechnik anschließbar



### **GEMÜ 4190 / 4192**

AS-Interface Gerätesteckdose

- Gerätesteckdose zum Anschließen eines Magnetventils (max. 10 W) an den AS-Interface-Feldbus
- GEMÜ 4190: Bauform A, DIN 43650
- GEMÜ 4192: Bauform B, DIN 43650 oder Industriestandard
- Zum Anschließen an gelbe AS-Interface-Leitung (Kz. A1 - max. 150 mA Laststrom) oder an gelbe und schwarze AS-Interface-Leitung (Kz. A2 / E2 - max. 0,5 A Laststrom)
- Optional mit 2 Eingängen für z.B. Stellungsrückmeldung über M12 -Steckverbinder



## Components for field bus systems

### GEMÜ 4180

AS-Interface connector

- 2-pin M12 circular connector or T-distributor
- For connecting AS-Interface sensors / actuators to an AS-Interface field bus (circular connector)
- For distributing the AS-Interface cable (T-distributor)
- Can be connected to yellow or black AS-Interface profile cable via self piercing connector

### GEMÜ 4190 / 4192

AS-Interface connector

- Connector for connecting a solenoid valve (max. 10 W) to an AS-Interface field bus
- GEMÜ 4190: Design A, DIN 43650
- GEMÜ 4192: Design B, DIN 43650 or industrial standard
- For connecting to yellow AS-Interface cable (code A1 - max. 150 mA on-load current) or to yellow and black AS-Interface cable (code A2 / E2 - max. 0.5 A on-load current)
- Option with 2 inputs for e.g. position feedback via M12 connector

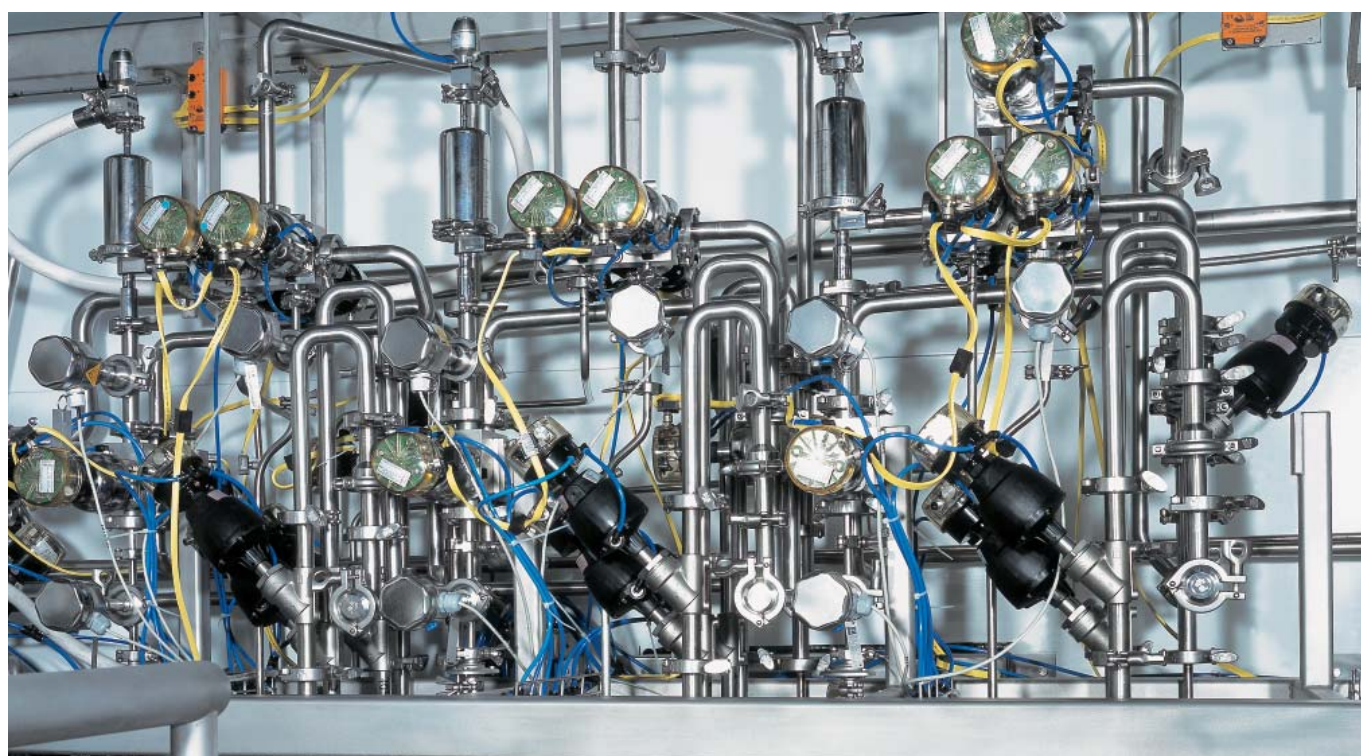

## Antriebe pneumatisch für Schwenkarmaturen



### **GEMÜ 9415**

Schwenkantrieb, **Kunststoff**, pneumatisch betätigt

Antriebsgrößen ø	Drehmoment max. [Nm]	Max. Steuerdruck [bar]	Steueranschluss
Größe 0: 50 mm	6	Antrieb 0: 6 bar	G ¼
Größe 1: 70 mm	32	Antrieb 1: 6 bar	
Größe 2: 100 mm	49	Antrieb 2: 6 bar	
Größe 3: 140 mm	140	Antrieb 3: Steuerfunktion 1 (NC): 5 bar Steuerfunktion 3 (DA) 4 bar	



### **GEMÜ DR/SC**

Schwenkantrieb, **Metall**, pneumatisch betätigt

Antriebsgrößen	Drehmoment max. [Nm]	Max. Steuerdruck [bar]	Steueranschluss
DN 15 - 5000	8,1 - 5446	6 - 8	0015 - 0100: G ⅛ 0150 - 1200: G ¼ 2000: G ⅜ 3000 - 5000: G ½



### **GEMÜ ADA/ASR**

Schwenkantrieb, **Metall**, pneumatisch betätigt

Antriebsgrößen	Drehmoment max. [Nm]	Max. Steuerdruck [bar]	Steueranschluss
DN 10 - 4000	6 - 6421	6 - 8	G ¼

## Pneumatic actuators for quarter turn valves

### GEMÜ 9415

Quarter turn actuator, **plastic**, pneumatically operated

Actuator sizes ø	Max. torque [Nm]	Max. control pressure [bar]	Control connection
Size 0: 50 mm	6	Actuator 0: 6 bar	G ¼
Size 1: 70 mm	32	Actuator 1: 6 bar	
Size 2: 100 mm	49	Actuator 2: 6 bar	
Size 3: 140 mm	140	Actuator 3: Control function 1 (NC): 5 bar Control function 3 (DA): 4 bar	

#### Eigenschaften:

- Zum Betätigen von Schwenkarmaturen wie Klappen und Kugelventilen
- Geringes Gewicht
- Korrosionsfest

Technische Datenblätter finden Sie unter [www.gemu.de](http://www.gemu.de)

#### Features:

- Designed for operating quarter turn valves such as butterfly and ball valves
- Low weight
- Corrosion resistant

For technical data sheets see [www.gemu.de](http://www.gemu.de)

### GEMÜ DR/SC

Quarter turn actuator, **metal**, pneumatically operated

Actuator sizes	Max. torque [Nm]	Max. control pressure [bar]	Control connection
DN 15 - 5000	8.1 - 5446	6 - 8	0015 - 0100: G ⅛ 0150 - 1200: G ¼ 2000: G ⅜ 3000 - 5000: G ½



GEMÜ 410  
DN 15 - 50

### GEMÜ ADA/ASR

Quarter turn actuator, **metal**, pneumatically operated

Actuator sizes	Max. torque [Nm]	Max. control pressure [bar]	Control connection
DN 10 - 4000	6 - 6421	6 - 8	G ¼



GEMÜ 710  
DN 15 - 50



GEMÜ 450  
DN 65 - 150

## Antriebe elektrisch für Schwenkarmaturen



### GEMÜ 9428

Schwenkantrieb, elektromotorisch betätigt

- Für Nennweiten DN 15 - DN 50
- Maximaler Drehbereich: 93° (Nennbereich: 90°)
- Elektrischer Anschluss: Kabelverschraubung oder Steckverbindung
- Mit optischer Stellungsanzeige
- Optional mit zusätzlichen potentialfreien Endschaltern
- Umgebungstemperatur: -10 bis +60°C

Spannungsversorgung	Drehmoment [Nm]	Stellzeit ca. [s]
12/24 V DC, 12/24 V AC, 100-230 V AC	6	4
12/24 V DC, 12/24 V AC, 100-230 V AC	15	11
24 V DC, 24 V AC, 100-230 V AC	35	15



### GEMÜ 9468

Schwenkantrieb, elektromotorisch betätigt

- Für Nennweiten DN 65 - DN 250
- Maximaler Drehbereich: 93° (Nennbereich: 90°)
- Elektrischer Anschluss: Steckverbindung
- Mit optischer Stellungsanzeige
- Optional mit zusätzlichen potentialfreien Endschaltern
- Optional mit analoger Stellungsrückmeldung über Potentiometer
- Optional mit integriertem Stellungsregler
- Umgebungstemperatur: -10 bis +60°C

Spannungsversorgung	Drehmoment [Nm]	Stellzeit ca. [s]
24 V DC/24 V AC/120 V AC/230 V AC	70	15
	100	20
	200	16
	400	29



### GEMÜ 9ASS

Linear-Antrieb, elektromotorisch betätigt

- Für Hubventile mit Flanschadaptern
- Elektrischer Anschluss: Steckverbindung
- Maximale Hubbewegung: 28-46 mm (je nach Antriebsausführung)
- Mit optischer Stellungsanzeige
- Spannungsversorgung 24 V DC, 120 V AC/230 V AC 50/60 Hz
- Stellzeit 1,04-3,3 mm/sec. (je nach Antriebsausführung)
- Umgebungstemperatur: 0 bis +55°C
- Automatische Initialisierung
- Feldbusfähig (Profibus, AS-Interface)
- Drehmomentbegrenzung
- Max. Drehmoment 4,5-14 kN (je nach Antriebsausführung)
- Optional mit Stellungs- oder Prozessregler
- Stellungsrückmeldung
- Programmierbare Endlagenrückmeldung

## Motorized actuators for quarter turn valves

### GEMÜ 9428

Quarter turn actuator, motorized

- For nominal sizes DN 15 - DN 50
- Maximum travel: 93° (nominal travel: 90°)
- Electrical connection: Cable gland or connector
- With optical position indicator
- Option with additional potential-free limit switches
- Ambient temperature: - 10 to +60°C

Power supply	Torque [Nm]	Operating time approx. [s]
12/24 V DC, 12/24 V AC, 100-230 V AC	6	4
12/24 V DC, 12/24 V AC, 100-230 V AC	15	11
24 V DC, 24 V AC, 100-230 V AC	35	15



GEMÜ 428

### GEMÜ 9468

Quarter turn actuator, motorized

- For nominal sizes DN 65 - DN 250
- Maximum travel: 93° (nominal travel: 90°)
- Electrical connection: Connector
- With optical position indicator
- Option with additional potential-free limit switches
- Option with analogue position feedback via potentiometer
- Option with integrated positioner
- Ambient temperature: -10 to +60°C

Power supply	Torque [Nm]	Operating time approx. [s]
24 V DC/24 V AC/120 V AC/230 V AC	70	15
	100	20
	200	16
	400	29



GEMÜ 728



GEMÜ 463

### GEMÜ 9ASS

Linear actuator, motorized

- For linear valves with flange adapters
- Electrical connection: Connector
- Maximum stroke: 28-46 mm (dependent on actuator version)
- With optical position indicator
- Power supply 24 V DC, 120 V AC/230 V AC 50/60 Hz
- Operating time: 1.04-3.3 mm/sec. (dependent on actuator version)
- Ambient temperature: 0 to +55°C
- Automatic initialisation
- Field bus capable (Profibus, AS-Interface)
- Torque limitation
- Max. torque 4.5 - 14 kN (dependent on actuator version)
- Option with positioner or process controller
- Position feedback
- Programmable end position feedback



GEMÜ 648

## Zubehör Accessories



### **GEMÜ 1002**

Handrad mit opt. Stellungsanzeige für die Notbetätigung von pneumatischen Ventilen DN 15-50  
*Handwheel with optical position indicator as a manual override for pneumatic valves DN 15-50*



### **GEMÜ 1030/1035**

Kunststoff-Armaturenverschraubung DN 65 - DN 100  
*Plastic union DN 65 - 100*



### **GEMÜ 1031**

Kunststoff-Gewindemuffe DN 15 - DN 50  
*Plastic threaded socket DN 15 - 50*



### **GEMÜ 1034**

Kunststoff-Flansch DN 15 - 100

*Plastic flange DN 15 - 100*



### **GEMÜ 1041**

Ausgleichplatte aus Kunststoff für Kunststoff Membranventile  
*Plastic compensating/mounting plate for plastic diaphragm valves*



### **GEMÜ 1050**

Befestigungsplatte aus Kunststoff für Vorsteuerventile GEMÜ 0320  
*Plastic mounting plate for GEMÜ 0320 pilot valves*



### **GEMÜ 1101**

Hubbegrenzung für pneumatische Linearantriebe  
*Stroke limiter for pneumatic linear actuators*



### **GEMÜ 1106**

Hubbegrenzung mit Schließbegrenzung  
*Stroke limiter with seal adjuster*



### **GEMÜ 1110**

Hubbegrenzung mit Schauglas  
*Stroke limiter with transparent cap*



## Zubehör Accessories



### GEMÜ 1151

Hubbegrenzung mit opt. Stellungsanzeige, Steuerungsfunktion 1 (NC)  
*Stroke limiter with optical position indicator, control function 1 (NC)*



### GEMÜ 1161

Hubbegrenzung mit opt. Stellungsanzeige, Steuerungsfunktion 2 (NO)  
*Stroke limiter with optical position indicator, control function 2 (NO)*



### GEMÜ 1114

Hubbegrenzung mit opt. Stellungsanzeige und Notbetätigung  
*Stroke limiter with optical position indicator and manual override*



### GEMÜ 1216

Halterungen für Initiatoren M 8 x 1, M12 x 1, M18 x 1  
*Mounting bracket for proximity switches M 8 x 1, M12 x 1, M18 x 1*



### GEMÜ 1219

Kabeldose/Kabelstecker M12, 5-polig für GEMÜ 1230-1235  
*Cable socket/plug M12, 5-pin for GEMÜ 1230-1235*



### GEMÜ 1220-1221

Gerätesteckdose nach DIN EN 175301-801 Form A  
*Connector acc. to DIN 43650 EN 175301-801 design A*



### GEMÜ 1222-1224

Gerätesteckdose nach DIN EN 175301-801/Industrie  
*Connector acc. to DIN 43650 EN 175301-801 design B/Industry*



### GEMÜ 1300

Optische Stellungsanzeige aus Kunststoff  
*Optical position indicator, plastic*



### GEMÜ 1450

Aufnahmebügel NAMUR mit/ohne Handnotbetätigung  
*NAMUR mounting bracket with/without manual override*

## Zubehör Accessories



### **GEMÜ 1460**

Aufnahmebügel NAMUR mit/ohne  
Handnotbetätigung

*NAMUR mounting bracket  
with/without manual override*



### **GEMÜ 1470**

Steuerluftadapter NAMUR für GEMÜ  
410, 415, 600, 710, 9415

*NAMUR control air adapter for GEMÜ  
410, 415, 600, 710, 9415*



### **GEMÜ 1750-1753**

Schalldämpfer

*Silencer*



### **GEMÜ 1755-1756**

Doppelnippel

*Double threaded nipple*



### **GEMÜ 1310**

Schaltaufnahme für Näherungs-  
initiatoren M18 x 1 mit optischer  
Stellungsanzeige

*Mounting facility for proximity  
switches M18x1 with optical position  
indicator*

Sehr geehrter Kunde,

bei der Weiterverarbeitung unserer Produkte sind die gültigen Normen, Vorschriften, Richtlinien und Regelwerke einzuhalten.

Die Anwendung anderer technischer Regeln nach dem Stand der Technik richtet sich nach den Vorgaben des jeweiligen Rechtsgebietes und obliegt der Verantwortung unserer Kunden.

Bitte haben Sie Verständnis, dass GEMÜ keine Haftung für eine unsachgemäße und nicht dem Stand der Technik entsprechende Weiterverarbeitung übernehmen kann.

Wir behalten uns im Rahmen der Weiterentwicklung technische Änderungen unserer Produkte vor.

Die in dieser Dokumentation genannten technischen Daten dienen als Richtlinie über unser Produktprogramm. Im Einzelfall sind die Einsatzmöglichkeiten der Produkte vom Anwender zu überprüfen.

*Dear Customer.*

*When installing GEMÜ products all current standards, provisions, directives and regulatory codes must be followed.*

*The application of other technical regulations during installation may also depend on local or relevant industrial guidelines and is the responsibility of our customers.*

*GEMÜ cannot accept any liability for improper installations which do not comply with current legal and engineering practise.*

*We reserve the right to make technical alterations to products as a result of developments.*

*The technical data specified in this documentation serves only as a guideline to our product range. The application and the use of these products needs to be checked by the user in every case.*



**GEMÜ®** VENTIL-, MESS- UND REGELSYSTEME  
VALVES, MEASUREMENT AND CONTROL SYSTEMS

GEMÜ Gebr. Müller Apparatebau GmbH & Co. KG · Fritz-Müller-Str. 6-8 · D-74653 Ingelfingen-Criesbach · Telefon +49(0)7940/123-0 · Telefax +49(0)7940/123-192  
info@gemue.de · www.gemue.de